



7" TFT/LCD 2 DIN NAVIGATION DVD RECEIVER

MERCEDES

Classe A (W169) - Classe B (W245)

Sprinter - Vito - Viano '06>'08

ITALIANO

ENGLISH

FRANÇAIS

DEUTSCH

ESPAÑOL

MANUALE ISTRUZIONI
INSTRUCTIONS MANUAL
NOTICE DE MONTAGE ET D'EMPLOI
GEBRAUCHSANWEISUNGEN
MANUAL DE INSTRUCCIONES

VM 076

Precauzioni • Warnings • Précautions • Vorsicht • Precauciones

• Per l'installazione rivolgersi al personale tecnico qualificato. • Usare solo con impianto elettrico a 12V DC con negativo a massa. • Scollegare il terminale negativo della batteria del veicolo quando si effettuano le connessioni dell'apparecchio. • Quando si sostituisce il fusibile, utilizzarne uno con lo stesso valore di amperaggio. • Non aprire l'unità e non tentare di ripararla, consultare il proprio rivenditore o personale tecnico qualificato. • Assicurarsi che oggetti estranei non entrino all'interno dell'apparecchio, potrebbero causare malfunzionamenti, generare cortocircuiti elettrici o un'esposizione rischiosa ai raggi laser se presenti. • Accendere l'apparecchio solo quando la temperatura dell'abitacolo è nella norma. • Mantenere un volume di ascolto che permetta di udire i suoni provenienti dall'esterno del veicolo (clacson, sirene, etc...) • Non collegare alcun cavo in luoghi dove potrebbe ostacolare il funzionamento dei dispositivi di sicurezza dell'auto.

• Installation to be carried out by trained technical personnel • Make sure you have 12V DC, with negative-pole to mass • First disconnect negative-pole of the car-battery, then effect car-radio connections • When replacing fuse, always use fuse with same Ampere-value • Never open the unit, nor try to repair yourself. Always ask your Retailer or authorized technical staff • Make sure that no foreign objects fall into the unit, they would cause malfunctions, short-circuits or exposure to dangerous laser-rays • When switching-on, make sure that temperate inside passenger-compartment is at a normal level • Choose a listening-Volume which will allow you to hear external noises (car-horn, sirens etc.) • When placing the cables, keep away from all car security-devices.

• Se servir du personnel technique qualifié pour l'installation. • Utiliser uniquement dans des installations électriques à 12V DC avec négatif à masse. • Débrancher le terminal négatif de la batterie lorsqu'on fait les connexions de l'appareil. • Quand on remplace un fusible, se servir d'un autre ayant le même ampérage. • Ne pas ouvrir l'appareil pour essayer de le réparer, contacter votre revendeur ou un personnel technique qualifié • Eviter que des corps étrangers entrent dans l'appareil, car ils peuvent provoquer des mauvais fonctionnements, des courts circuits; éviter aussi l'exposition risquée aux rayons laser si présents. • Allumer l'appareil seulement lorsque la température interne du véhicule est dans la norme • Tenir le volume à un niveau permettant d'écouter les sons en provenance de l'extérieur du véhicule (Klaxon, sirène etc...) • Ne brancher aucun câble dans des endroits pouvant causer les obstacles au fonctionnement des dispositifs de sécurité du véhicule.

• Die Installation muss durch technische Fachkräfte vorgenommen werden • Nur bei 12V DC verwenden, mit Negativ-Pol zur Masse • Erst den Negativ-Pol der Auto-Batterie abtrennen, dann die Radio-Anschlüsse herstellen • Beim Auswechseln, immer Sicherungen derselben Ampere-Stärke verwenden • Nie versuchen, das Gerät zu öffnen oder eigenhändig zu reparieren. Immer den Händler bzw. technische Fachkräfte zu Rate ziehen • Sicherstellen, dass keinerlei Fremdkörper in das Gerät eindringen können. Diese würden Betriebsstörungen, Kurzschlüsse oder die Entfaltung gefährlicher Laser-Strahlen verursachen • Gerät nur dann einschalten, wenn die Temperatur im Wagen-Innenraum auf normalem Niveau ist • Lautstärke so einstellen, dass externe Geräusche (Hupe, Sirenen etc.) noch hörbar sind • Kabel fernhalten von allen Sicherheits-Geräten des Wagens.

• Para la instalación, contactar exclusivamente con empresas especializadas y personal técnicamente cualificado. • Usar solo en vehículos con alimentación de 12V DC y negativo a masa. • Desconectar el terminal negativo de la batería del vehículo cuando se efectúen las conexiones del aparato. • Cuando se sustituya el fusible, utilizar exclusivamente fusibles con el mismo amperaje. • No abrir la unidad y no intentar repararla, consultar al revendedor o personal técnico cualificado. • Asegurarse de que no entren objetos extraños en su interior, ya que impediría el buen funcionamiento, generar cortocircuitos eléctricos, además se corre el riesgo de una exposición muy perjudicial a los rayos laser, si están presentes • Encender el aparato solo cuando la temperatura del habitáculo se haya normalizado. • Mantener un volumen de escucha tal que nos permita escuchar los sonidos del ambiente circunstante. (Claxon, sirenas) • No conectar ningún cable en lugares que puedan obstaculizar el funcionamiento de los dispositivos de seguridad del coche.

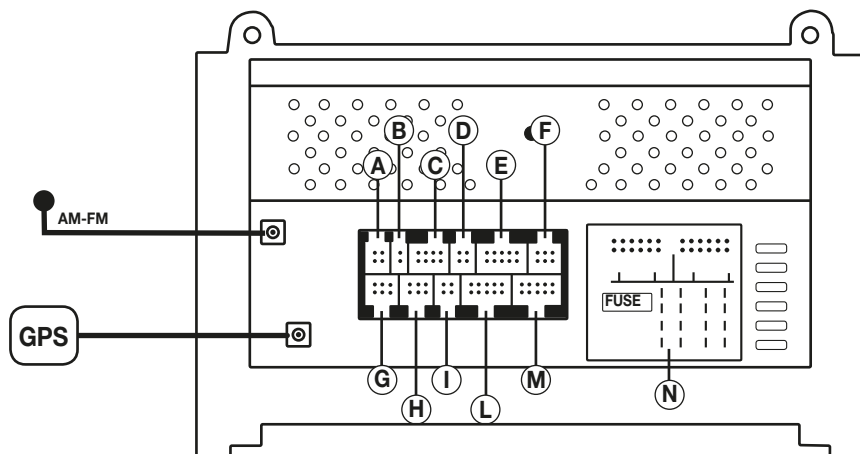

- A** Non attivo
- B** Microfono bluetooth esterno
- C** Uscite preamplificate
- D** Uscite canale centrale, sub-w, consenso amplificatore
- E** Ingresso audio/video
- F** Non attivo
- G** Connessioni retrocamera
- H** Ingresso USB 1- USB 2
- I** Uscite video 1-2
- L** Ingresso iPOD-iPHONE (fino a 4S)
- M** Non attivo

- A** Not activated
- B** External Bluetooth-microphone
- C** Pre-amplified Exits
- D** Exits for Central Channel, sub-w, amplifier-consense
- E** Audio/video-Input
- F** Not activated
- G** Rear-Camera Connections
- H** Input USB 1- USB 2
- I** Video-Exits 1-2
- L** iPOD-iPHONE input (up to 4S)
- M** Not activated

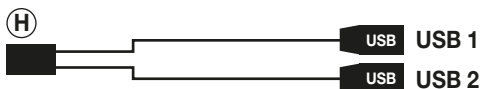
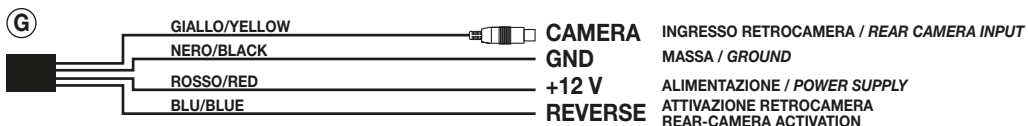
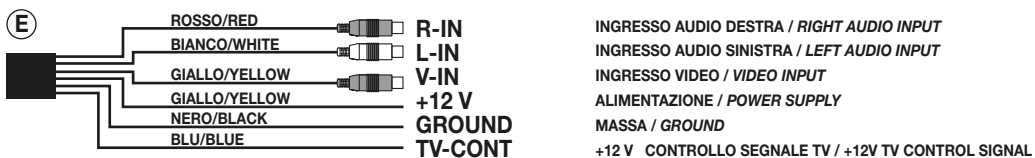
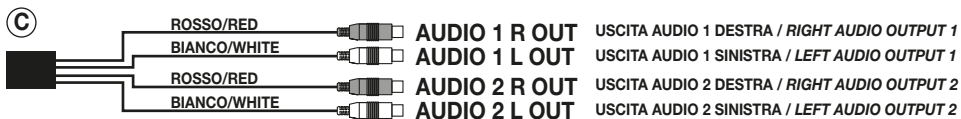

L CONNESSIONE / CONNECTION IPOD/IPHONE (FINO 4S / UP TO 4S)



N CABLAGGIO IN DOTAZIONE PER COLLEGARE IL CONNETTORE ORIGINALE ALL'AUTORADIO. (SE NECESSARIO)
 INCLUDED CABLE TO CONNECT ORIGINAL CONNECTER TO THE CAR-RADIO. (IF NECESSARY)





- 1. Espulsione disco
- 2.-3. Seek ricerca stazioni
- 4. Menu
- 5. Accensione / Spegnimento - Volume
- 6. Sintonizzazione frequenze radio - OSD - Audio
- 7. Slot micro SD Card navigazione/multimedia
RESET
- 8. DVD
- 9. Radio
- 10. Navigazione

- 1. *Eject disc*
- 2.-3. *Seek+/- stations-Research*
- 4. *Menu*
- 5. *ON / OFF - Volume*
- 6. *Radio-Frequency-Research - OSD - Audio*
- 7. *Micro SD Card Slot navigation/multimedia
RESET*
- 8. *DVD*
- 9. *Radio*
- 10. *Navigation*



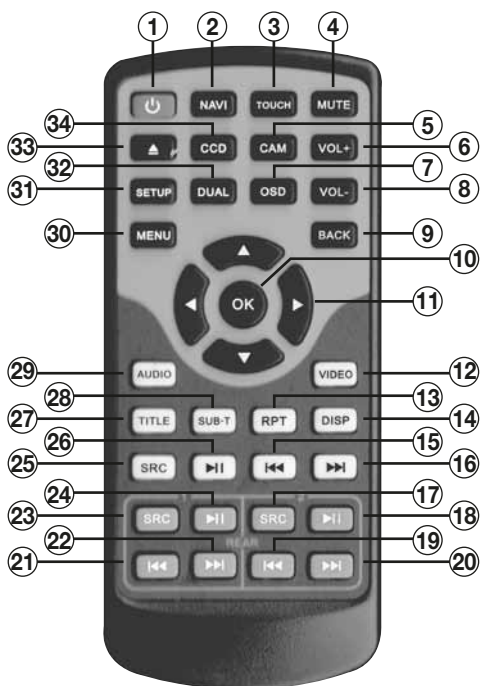

- 1. **POWER** Accensione/Spegnimento
- 2. **NAVI** Navigazione
- 3. **TOUCH** Calibrazione schermo
- 4. **MUTE** Silenzia audio
- 5. **CAM** Non attivo
- 6-8. **VOL** Volume + / -
- 7. **OSD** Visualizza informazioni DVD
- 9. **BACK** Torna indietro
- 10. **OK** Conferma selezione
- 11. **◀▶** Muove cursore nel menù
- 12. **VIDEO** Non attivo
- 13. **RPT** Ripetizione brano, cartella, disco
- 14. **DISP** Informazioni riproduzione
- 15-16. **◀◀▶▶** Traccia precedente/successiva
- 17. **SRC** Goto - Ricerca traccia/capitolo
- 18. **▶||** Riproduzione / Pausa
- 19-20. **◀◀▶▶** Traccia precedente/successiva
- 21-22. **◀◀▶▶** Traccia precedente/successiva
- 23. **SRC** Goto - Ricerca traccia/capitolo
- 24. **▶||** Riproduzione / Pausa
- 25. **SRC** Goto - Ricerca traccia/capitolo
- 26. **▶||** Riproduzione / Pausa
- 27. **TITLE** Menù titoli DVD
- 28. **SUB-T** Cambia lingua sottotitoli
- 29. **AUDIO** Cambia lingua DVD
- 30. **MENU** Impostazioni di sistema
- 31. **SETUP** Impostazioni DVD
- 32. **DUAL** Funzione REAR MEDIA
- 33. **▲** Espulsione disco
- 34. **CCD** Immagini retrocamera

- 1. **POWER** ON / OFF
- 2. **NAVI** Navigation
- 3. **TOUCH** Screen-Calibration
- 4. **MUTE** Mute audio
- 5. **CAM**
- 6-8. **VOL** Volume + / -
- 7. **OSD** Visualize DVD-information
- 9. **BACK** Previous menu
- 10. **OK** Confirm selection
- 11. **◀▶** Move cursor within menu
- 12. **VIDEO** Not active
- 13. **RPT** Repeat Track, Folder, Disc
- 14. **DISP** Playback-Information
- 15-16. **◀◀▶▶** Previous / Next track
- 17. **SRC** Goto – Research Track/Chapter

- 18. **▶||** Playback / Pause
- 19-20. **◀◀▶▶** Previous / Next track
- 21-22. **◀◀▶▶** Previous / Next track
- 23. **SRC** Goto – Research Track/Chapter
- 24. **▶||** Playback / Pause
- 25. **SRC** Goto – Research Track/Chapter
- 26. **▶||** Playback / Pause
- 27. **TITLE** DVD-titles Menu
- 28. **SUB-T** Set Subtitles-Language
- 29. **AUDIO** Change DVD-language
- 30. **MENU** System-Settings
- 31. **SETUP** DVD-Settings
- 32. **DUAL** REAR
- 33. **▲** Eject disc
- 34. **CCD** Rear camera pictures



All'accensione dell'autoradio compare il MENU principale, premere l'icona corrispondente alla funzione desiderata.

When switching-on the car-radio, the Main Menu will appear. Now press icon related to the requested function.

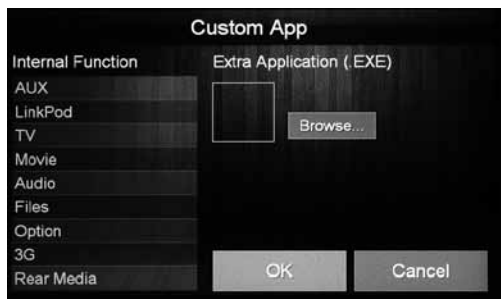

E' possibile modificarle la posizione delle icone, sostituirle o cancellarle.

Tenere premuto su di una icona qualsiasi fino a quando non compaiono delle linee sullo schermo.

- Per modificare la posizione tenere premuto su un'icona trascinandola nel punto desiderato.
- Per sostituire: premere sull'icona, compare una finestra con le voci DELETE, EDIT e DEFAULT. Selezionare DELETE per eliminare l'icona da sostituire, EDIT per scegliere la nuova funzione. DEFAULT Ripristina le icone come da impostazioni di fabbrica.

Premere una parte qualsiasi dello schermo al di fuori delle linee puntinate per tornare alla funzionalità menù principale.

It is possible to replace, or cancel or shift the icons into a different position.

Keep whatsoever icon pressed, until the screen will show lines.

- *Modify position: keep the related icon pressed and drag the icon into the requested new position.*
- *Replace: press the related icon, so that a box will appear with the options DELETE, EDIT, DEFAULT. Select DELETE, to cancel the icon. Then press EDIT, to choose new function.*

DEFAULT Re-establish the icons related to the Factory-settings.

Press the screen in any wanted position, but outside the area of the dotted lines, to return to Main Menu.

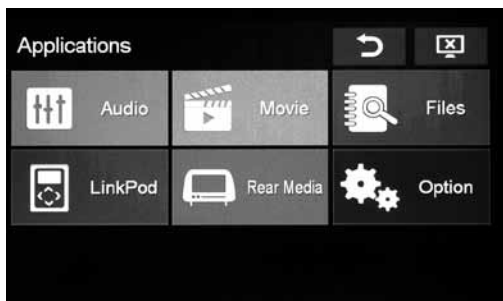

Premere l'icona APPS dal menù principale e poi OPTIONS per accedere al menù delle impostazioni.
 ↶ Torna alla schermata precedente.
 ☒ Spegne LCD.

*Press icon APPS from the Main Menu.
 Then press OPTIONS, to enter the Settings-Menu.
 ↶ Go back to the previous screen.
 ☒ Turn-off LCD.*

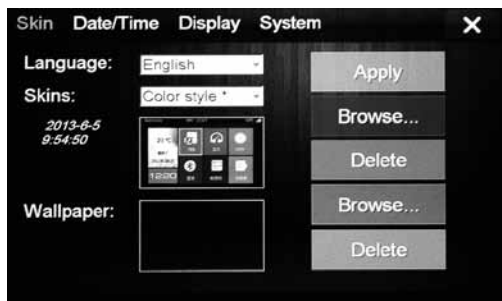

SKIN (INTERFACCIA GRAFICA)
 LANGUAGE seleziona la lingua del sistema.
 SKINS solo Color style.
 Per modificare lo sfondo premere l'icona BROWSE... in corrispondenza di Wallpaper.
 DELETE cancella lo sfondo impostato.

SKIN (GRAPHICAL INTERFACE)
 LANGUAGE Choose System-Language
 SKINS only Firemont.
 To change screen-background, press icon BROWSE... next to Wallpaper.
 DELETE cancel the selected background.



DATE/TIME
 Selezionare il corretto fuso orario e premere l'icona Apply per conferma.
 Premere l'icona Date/Time per regolare data e orario.

DATE/TIME
*Select the related Time-Zone. Confirm by pressing the icon Apply.
 Press icon Date/Time, and set date / time.*



DISPLAY
 Regola la luminosità dello schermo.
 Se è installata una retrocamera sulla vettura confermando il riquadro CCD CAMERA si visualizzerà l'immagine posteriore automaticamente.
 PAUSE MEDIA Interrompe riproduzione audio durante la retromarcia.

DISPLAY
*Set the screen-brightness.
 If car is equipped with rear-camera, confirm by pressing CCD CAMERA, the screen will automatically visualize the rear-camera pictures.
 PAUSE MEDIA Stop audio playing while reargear on.*



SYSTEM

Visualizza la versione attuale del software.
 UPDATE per effettuare un eventuale aggiornamento.
 CALIBRATION calibra lo schermo. Per effettuare l'operazione seguire le istruzioni a video.
 NAVIGATION PATH mostra percorso file esecutivo.
 BROWSE per selezionare il file MobileNavigator.exe della cartografia di navigazione IGO Primo, (Phonocar NV976 Italia e NV986 Europa) sulla SD card.

SYSTEM

Visualize the effective software-version.
 UPDATE Effect possible up-dates.
 CALIBRATION Screen-calibration. Follow the procedures directly shown on the screen.
 NAVIGATION PATH show executive-file path.
 BROWSE Select the file MobileNavigator.exe of software IGO-Primo Navigation-maps on the SD-card (Phonocar-article NV976 Italy - NV986 Europe).

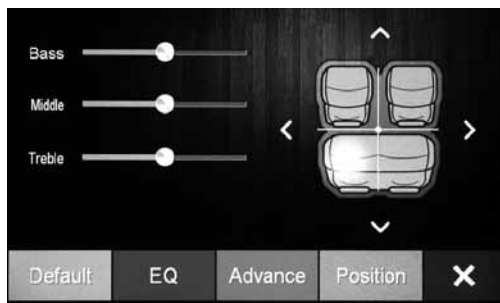

AUDIO

Per accedere alle impostazioni audio del sistema. Effettuare le regolazioni di bassi, medi ed alti spostando i cursori all'interno delle barre di spostamento.
 POSITION Sceglie la posizione preferita di ascolto e modifica automaticamente bilanciamento e fader.

AUDIO

Enter the System Audio-Settings.
 Effect Settings for Bass, medium, high frequencies, by shifting the cursor within the regulation-bar.
 POSITION Select the preferred listening-position, so that Balance and Fader will automatically adjust themselves.

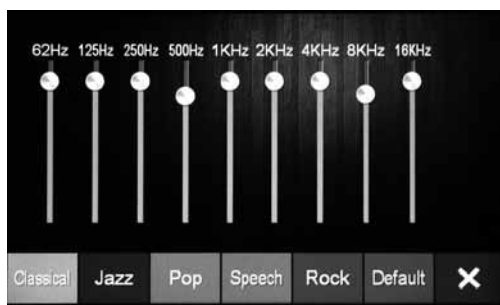

EQ

E' possibile selezionare una modello preimpostato tra Classic, Jazz, Pop, Human, Rock.
 DEFAULT ripristina impostazioni audio di fabbrica.

EQ

Possibility of selecting one of the predetermined modes: Classic, Jazz, Pop, Human, Rock.
 DEFAULT reset to the audio factory-settings.

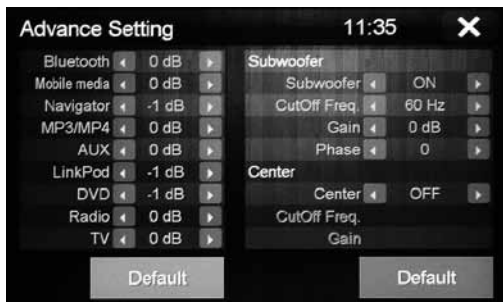
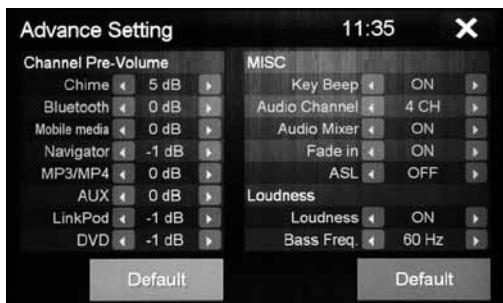

ADVANCE Impostazioni audio avanzate.
 ◀▶ Per regolare i diversi livelli di volume.
KEY BEEP Attiva/Disattiva suono tasti.
AUDIO CHANNEL 4CH per sistema audio con:
 2 canali anteriori + 2 canali posteriori + subwoofer
AUDIO CHANNEL 5.1CH per sistema audio pre-
 predisposto per DVD con segnale dolby surround 5.1
 composto da:
 2 canali anteriori + 1 canale centrale
 2 canali posteriori surround + 1 subwoofer.
LOUDNESS Attiva/Disattiva esaltazione audio.
Bass Freq-Treble Freq per modificare le frequenze
 di riferimento del Loudness.

Gain regola l'intensità del Loudness.
SUBWOOFER
Cut Off Freq. Imposta il taglio di frequenza
 passa/basso del subwoofer
Gain Regola il livello del subwoofer
Phase Imposta la fase del subwoofer (0-180)
CENTER
Cut Off Freq. Imposta il taglio di frequenza
 passa/alto del canale centrale.
Gain Regola il livello del canale centrale.

Le regolazioni audio del subwoofer e del canale
 centrale vanno effettuate da personale competente,
 errate impostazioni possono danneggiare gli altopar-
 lanti o disturbare l'udito.

ADVANCE Advanced Audio-Settings.
 ◀▶ Set different Volume-levels.
KEY BEEP Activate/Deactivate keys-tone.
AUDIO CHANNEL 4CH for audio-system with:
 2 front channels + 2 rear channels + subwoofer
AUDIO CHANNEL 5.1CH for audio-system ready for
 DVD with signal for Dolby surround 5.1 composed of:
 2 front channels + 1 central channel
 2 rear Surround channels + 1 subwoofer.

LOUDNESS Activate/Deactivate Audio-boosting.
Bass Freq-Treble Freq modify the lead-frequencies
 for Loudness.
Gain setting the Loudness-intensity.
SUBWOOFER
Cut Off Freq. Setting the subwoofer Low/Pass
 frequency-cut
Gain Setting subwoofer-level
Phase Setting the subwoofer-phase (0-180)
CENTER
Cut Off Freq. Setting the Frequency-cut
 Pass/High of central channel.
Gain Setting level of central channel.

The audio-settings of subwoofer and central chan-
 nel must be carried out by trained personnel. Wrong
 settings can damage the speakers or disturb the
 human ear.

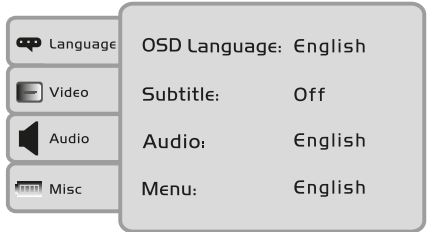

Per accedere alle impostazioni premere il tasto.
 SETUP sul telecomando quando è inserito un DVD
 o tasto SET sul display.
LANGUAGE Seleziona la lingua preferenziale del
 menù dell'audio e dei sottotitoli.
VIDEO Seleziona il formato di visualizzazione.
AUDIO Ajuste opciones de audio.
MISC Screen saver.

To enter the settings, press.
 SETUP on the remote-control while DVD is inside
 or SET key on display.
LANGUAGE Select preferred Language for Audio-
 Menu and Sub-Titles.
VIDEO Select audio options.
AUDIO Select Audio-compression
MISC Screen saver.



RICERCA STAZIONI

Ricerca automatica: premere per più di un secondo le icone <> sullo schermo, oppure <<<<<<>>>> sul telecomando.

Ricerca manuale: premere brevemente le icone <<>> sullo schermo.

MEMORIZZAZIONE STAZIONI

Individuata la stazione da memorizzare premere per tre secondi sulla posizione desiderata [89.7].
FM1-2-3-4 AM Seleziona Bande Radio.

SCANSIONE MEMORIE

Q Tenere premuto per ricerca e memorizzazione delle prime 8 frequenze per ogni banda.

Per richiamare una stazione premere sulla frequenza corrispondente, o sul nome dell'emittente.

↶ Torna al menu principale.

✕ Torna al menu principale spegnendo la radio.

STATIONS RESEARCH

Automatic Research: keep icons <> pressed for at least 1 second, on screen or <<<<<<>>>> on remote-control. Manual Research: press icons <<>> briefly on the screen.

MEMORIZING STATIONS

To memorize the wanted station, press related position for 3 seconds [89.7].
FM1-2-3-4 AM Select Radio-Bands.

SCROLLING MEMORIES

Q Keep pressed to Research and Memorize the first 8 frequencies of each Band.

To choose a Station, press the related Frequency or Station-name.

↶ Go back to the main menu.

✕ Go back to the main menu and turn-off the radio.



MODIFICA NOME STAZIONE

⚙ per accedere alle impostazioni

RENAME STATION Modifica il nome dell' emittente.

AUDIO Impostazioni audio

REG OFF On / Off selezione stazioni vicine o lontane.

MODIFY STATION-NAME

⚙ Enter the Settings

RENAME STATION Modify Stations-name.

AUDIO Audio settings

REG OFF On / Off select stations near and far



Premere all'interno del riquadro di testo per far comparire la tastiera e modificare il nome dell'emittente. Premere OK per confermare
CANCEL ritorna al nome precedente
NAME AS FREQ imposta il nome dell'emittente con la frequenza radio (esempio 107,4).

Press within the text-field, to visualize the keys and modify Station-name. Press OK to confirm.

CANCEL Back to Menu before.

NAME AS FREQ Set Station-name in relation with radio-frequency (example 107,4).

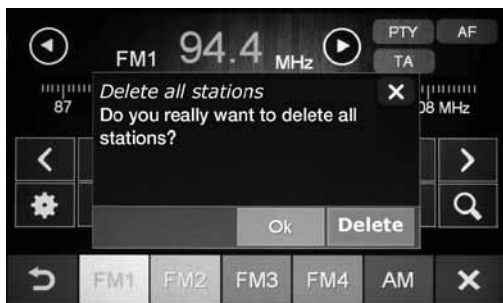

ELIMINA STAZIONI RADIO

Selezionare la stazione e premere .
 DELETE STATION per eliminare una stazione
 DELETE ALL STATIONS per cancellare tutte le stazioni per confermare premere OK.

DELETE RADIO-STATIONS

Select Station and press
 DELETE STATION cancel a Station.
 DELETE ALL STATIONS cancel all Stations, press OK to confirm.



IMPOSTAZIONE AREA RADIO

Premere e successivamente selezionare LOCAL SETTING.
 Selezionare l'area di appartenenza.
 ATTENZIONE: Ogni volta che viene variata la zona radio è necessario spegnere l'unità e riaccendere, diversamente non si potrà ricevere alcuna frequenza.

RADIO-AREA-SETTINGS

Press and select LOCAL SETTING.
 Select related Radio-Area.
 IMPORTANT: every time you change the Radio-Area, you have to switch-OFF and ON again, otherwise there will be no frequency-reception.



RDS

L'unità supporta il sistema radio RDS e permette la visualizzazione delle informazioni inviate dalle emittenti radio sullo schermo.

AF Quando il segnale di una frequenza è scarso, l'unità cerca automaticamente la frequenza radio alternativa della stessa emittente, se disponibile.
 TA L'unità si sintonizza automaticamente sull'emittente che sta trasmettendo informazioni sul traffico
 PTY Permette di ricercare emittenti che trasmettono un determinato programma musicale o intrattenimento. E' possibile scegliere tra 32 diversi programmi.

RDS

The unit supports the RDS-radio system and allows the on-screen visualization of the info broadcast by the Stations.

AF When the frequency-signal is too weak, the unit will automatically search for an alternative radio-frequency of the same Station, if available.
 TA the unit automatically tunes on the Station broadcasting Traffic-Information.

PTY Research Stations broadcasting certain musical or entertainment programmes. Possibility of choosing among 32 different programmes.



- ◀▶ Traccia, capitolo precedente o successivo.
- OSD Regola Luminosità, contrasto, saturazione.
- ▲ Espulsione disco.
- Torna al menù principale.
- Non interrompe riproduzione
- X Torna al menù principale.
- Interrompe riproduzione
- ▶|| Riproduzione/Pausa DVD
- ◀◀ Traccia/capitolo precedente
- ▶▶ Traccia/capitolo successivo
- ◀◀ Avvolgimento veloce, premere più volte per aumentare la velocità
- ▶▶ Avanzamento veloce, premere più volte per aumentare la velocità
- REPEAT Ripetizione traccia/capitolo
- >> Passa al menù successivo

- ◀▶ *Previous / Next track, chapter*
- OSD *Adjust brightness, contrast and saturation*
- ▲ *Eject disc.*
- *Go back to the main menu.*
- Do not stop the playback.*
- X *Go back to the main menu.*
- Stop the playback.*
- ▶|| *DVD Reproduction/Pause*
- ◀◀ *Track/Chapter before*
- ▶▶ *Track/Chapter after*
- ◀◀ *Fast Rewind, press repeatedly to increase speed*
- ▶▶ *Fast Forward, press repeatedly to increase speed.*
- REPEAT *Repeat Track/Chapter*
- >> *Move to next Menu*



- SET Impostazioni DVD
- AUDIO Seleziona lingua audio DVD
- SUB-T Seleziona lingua sottotitoli
- TITLE Ritorna al menu principale DVD
- DISP Visualizza tempo di riproduzione, tempo residuo del capitolo e al termine del film.
- MENU Seleziona scene DVD.
- >> Ritorna al menù precedente

NOTA: Il cambio della lingua effettuato dal menù del DVD è applicato solo alla riproduzione in corso. Se si vuole selezionare una lingua preferenziale per qualunque supporto accedere alle impostazioni DVD.

- SET *DVD-Settings*
- AUDIO *Select DVD Audio-Language*
- SUB-T *Select Subtitles-Language*
- TITLE *Go Back To The Main Menu*
- DISP *Visualize Reproduction-Time, remaining Chapter-time and remaining time to film-ending.*
- MENU *Visualize DVD Main Menu*
- >> *Return to Menu before*

NOTE: *The language-change effected from the DVD-Menu is only applicable to the running reproduction. If you wish to select a preferential Language for all kinds of supports, enter the DVD.*



VIDEO

Premere l'icona MOVIE all'interno del menù APPS. Si aprirà direttamente la finestra VIDEO con all'interno soltanto i file video compatibili (MPEG1/2, MPEG4, AVI, WMV). Se non viene visualizzato nessun file, selezionare il supporto corretto (USB, SD card, etc) oppure selezionare ALL per visualizzare tutti i files compatibili di tutti i supporti.

VIDEO

Press icon MOVIE within the menu APPS. The VIDEO-window will open directly, containing only the compatible Video-files (MPEG1/2, MPEG4, AVI, WMV). If no File is visualized, select the related support (USB, SD card, etc.) or select ALL to visualize all files compatible with all supports.



Premere due volte sul filmato, musica o altro da riprodurre oppure selezionarlo e premere PLAY all'interno del menù Options
 DELETE Cancella file.
 COPY TO LOCAL Copia nella memoria del VM076.
 COPY TO USB/SD Copia nella memoria di USB/SD.

*Press twice on the film, music or other you wish to reproduce, or select the requested film from the Options-Menu and press PLAY.
 DELETE Delete file.
 COPY TO LOCAL Copy into memory of VM076.
 COPY TO USB/SD Copy into memory of USB/SD.*



Toccando sullo schermo durante la riproduzione comparirà le informazioni di riproduzione in sovrapposizione.

Toccando il display durante la riproduzione il filmato si visualizzerà a tutto schermo.

- ◀◀◀◀ File precedente/successivo
- ▶▶ Avvia/Interrompe riproduzione
- ✘ Esce dall'applicazione di riproduzione video.

Touching the screen during Reproduction, the reproduction-information will appear in written form. Touching the display during playback the movie will be displayed in full screen.

- ◀◀◀◀ File before/after
- ▶▶ Start/Interrupt Reproduction
- ✘ Quit Video reproduction-application.



Premere l'icona FILES presente nel menù APPS
 Selezionare l'icona relativa al tipo di file da riprodurre:
AUDIO files audio MP3/WMA
VIDEO files video (vedi pag. 14)
PHOTO files immagini JPEG/BMP/GIF/PNG
OTHER file di Microsoft office WORD/EXCEL
POWERPOINT e PDF

*Press icon FILES available on the APPS-Menu.
 Select icon related to the file-type requested for
 reproduction:*

AUDIO files audio MP3/WMA
VIDEO files video (see page 14)
PHOTO picture-files JPEG/BMP/GIF/PNG
OTHER files related to Microsoft office WORD/EXCEL
POWERPOINT and PDF

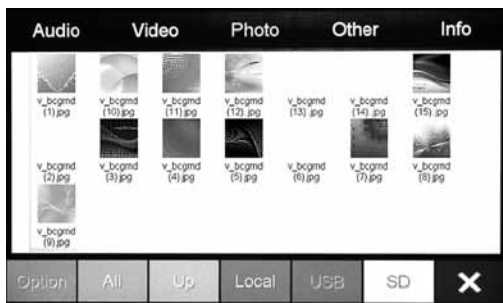

FOTO

Premere due volte sul file da riprodurre oppure selezionarlo e premere PLAY all'interno del menù Options.
SET AS WALLPAPER Premere per impostare lo sfondo quando si visualizzano le immagini.

PHOTO

Press twice on the file you wish to reproduce, or select the requested file from the Options-Menu and press PLAY.
SET AS WALLPAPER Press to set the background when viewing pictures.



OTHER (Altri files)

Il VM076 ha una memoria flash interna di 4 GB.
 E' possibile controllare lo spazio disponibile sui supporti inseriti e la memoria flash interna premendo INFO. Selezionare il supporto da visualizzare tra LOCAL (memoria flash interna), USB, SD.
 Verrà visualizzato lo spazio totale del supporto e la suddivisione in base al tipo di files presenti.

OTHER (Other files)

*The VM076 has an integrated Flash-Memory of 4 GB. It is possible to check the space available on the inserted supports, as well as on the integrated Flash-memory, by pressing INFO. Select the support you wish to visualize from LOCAL (integrated Flash-memory), USB, SD.
 The display will show the total remaining space of the selected support and a split-up of the various file-types.*



ACCOPIAMENO DAL TELEFONO

- Attivare la funzione bluetooth sul telefono e ricercare nuovi dispositivi.

- Selezionare BLUETOOTH ed inserire la password 1234 quando richiesta e permettere la connessione automatica. Il VM076 sarà operativo ogni volta che si entra in auto.

Connessione manuale: selezionare DEVICES dalla schermata Bluetooth e premere il nome del proprio telefono. Per disconnettere, selezionare il telefono e poi premere su DISCONNECT.

PAIRING THROUGH THE MOBILE-PHONE

- *Activate the Bluetooth-function on the mobile-phone and search for new devices.*
- *Select BLUETOOTH and introduce the password 1234 on request. Now wait for the automatic connection taking place. The VM076 will be operative, every time you enter into your car.*

Manual Connection: select DEVICES from the Bluetooth-page and select name of your mobile-phone. To disconnect, select the mobile-phone and press DISCONNECT.



ACCOPIAMENTO DAL VM076

Premere l'icona SEARCH, selezionare il proprio telefono cellulare quando viene rilevato. Accettare l'accoppiamento dal telefono cellulare e permettere la connessione automatica.

DOWNLOAD RUBRICA TELEFONICA

Per scaricare la rubrica premere l'icona CONTACTS e successivamente SYNC.NOW. Il tempo di download varia in base al numero di contatti presenti sul telefono.

EFFETTUARE/RICEVERE UNA CHIAMATA



Digitare il numero telefonico e premere .

 Termina chiamata.

CONTACTS Chiamata dalla rubrica, .

HISTORY visualizza l'elenco delle chiamate.

Selezionare e confermare con .

Sullo schermo compare il numero del chiamante o il nome indicato in rubrica. Premere l'icona  per accettare e rispondere alla chiamata oppure  per rifiutarla.

PAIRING THROUGH THE VM076

Press the icon SEARCH, select your mobile-phone, as soon as localized. Accept mobile-phone-pairing and wait for the automatic connection taking place.

DOWNLOAD PHONE-BOOK

To download the phone-book, press icons CONTACTS and then SYNC.NOW. The download-time varies in due accordance with the number of contacts available on the mobile-phone.

START/ANSWER A PHONE-CALL



Digit the phone-number and press .

 End phone-call.

CONTACTS Call from phone-book, .

HISTORY visualize list of phone-calls.

Select and confirm with .

The screen will show the phone-number of the caller, or the name stated on the phone-book. Press  the icon to accept and answer the phone-call, or press  to refuse.

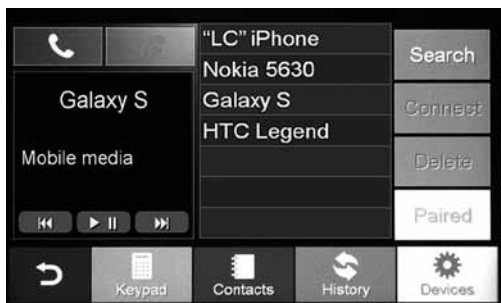

MUSICA BLUETOOTH CON DISPOSITIVI A2DP

Premere l'icona MOBILE MEDIA nel menù Bluetooth. Se il telefono connesso supporta il profilo A2DP è possibile ascoltare i brani musicali. Se il dispositivo supporta AVRCP sarà possibile controllare i brani musicali direttamente dal touch screen. **◀◀◀▶▶▶** Brano precedente/successivo. **▶||** Avvia/interrompe la riproduzione.

BLUETOOTH-MUSIC WITH DEVICES A2DP

*From the Bluetooth-Menu, press the icon MOBILE MEDIA. If the connected mobile-phone supports the profile A2DP, you can listen to the musical tracks. If the device supports AVRCP, you can command the musical tracks directly on the Touch-screen. **◀◀◀▶▶▶** Track before/after **▶||** Start/Interrupt reproduction.*



FUNZIONE I-POD / MUSICA

Il VM076 supporta i dispositivi APPLE con il connettore da 30 PIN (iphone fino a 4S). E' possibile controllare la riproduzione musicale direttamente dal touch screen e ricaricare al tempo stesso il dispositivo. Premere l'icona IPOD all'interno del menù APPS. Selezionare il brano da riprodurre nei menù: Playlist - Artist - Album - Genre.

I-POD-FUNCTION / MUSIC

The VM076 supports APPLE-devices with 30-PIN-connectors (I-Phone up to 4S). It is possible to command the musical reproduction directly on the Touch-screen and, at the same time, recharge the device. Press the icon IPOD within the APPS-Menu. Select the track you wish to reproduce from the following menus: Playlist - Artist - Album - Genre.



MENU per cambiare la modalità di riproduzione:
 SHUFFLE ON/OFF riproduzione casuale
 SHUFFLE SONGS modalità casuale cartelle/brani/ tutto
 REPEAT ON/OFF ripetizione
 REPEAT ONE SONG modalità ripetizione brano cartella/tutto
 MENU change reproduction-mode:
 SHUFFLE ON/OFF random reproduction
 SHUFFLE SONGS random-mode Folder/Track/All
 REPEAT ON/OFF repeat
 REPEAT ONE SONG Repeat Track/Folder/All



Inserire la micro SD card nello slot e impostare il file mobilenavigator.exe come file eseguibile nel setup del dispositivo (vedi pag. 10)

Il VM076 è compatibile con le mappe di navigazione NV976 (Italia) e NV986 (Europa).

Introduce the micro-SD card into the slot. Now treat the file mobilenavigator.exe as an executive file within the SET-UP-Section of the device (see page 10)

The VM076 is compatible with the navigation-maps NV976 (Italy) and NV986 (Europe).

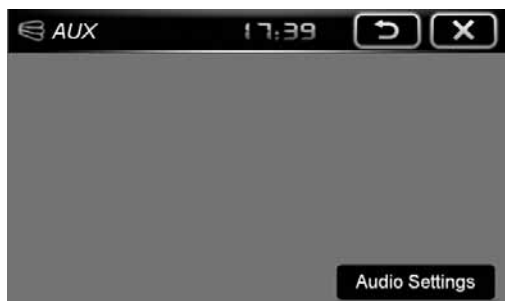

AUX-IN AUDIO

Collegare il proprio dispositivo audio nell'ingresso AUX IN e regolare il volume all'incirca 80% del livello massimo.

E' possibile controllare il livello audio direttamente dal VM076 mentre la selezione delle tracce va effettuata dal dispositivo.

Premere l'icona [AUDIO SETTING] per modificare le impostazioni audio (vedi pag. 10-11).

AUDIO AUX-IN

Connect your audio device to the AUX-IN-Input and set the Volume to about 80% of its maximum.

The Audio-level can be commanded directly on the VM076, while the Tracks have to be selected on the device.

Press icon [AUDIO SETTING] to modify the Audio-settings (see page 10-11).

AUX-IN AUDIO/VIDEO

Collegare il proprio dispositivo A/V nell'ingresso AUX IN (audio) e V-IN (video) regolare il volume all'incirca 80% del livello massimo.

Selezionare TV nelle applicazioni.

AUDIO/VIDEO AUX-IN

Connect your A/V device to the AUX-IN-Input (audio) and V-IN (video), set the Volume to about 80% of its maximum.

Press TV icon on the application menu.

REAR MEDIA



REAR MEDIA

È possibile selezionare la sorgente da riprodurre nell'uscita AUDIO/VIDEO posteriore.

REAR MEDIA

It is possible to select the Source to be reproduced on the rear AUDIO/VIDEO-exit.



Premere l'icona (DVD) e selezionare la sorgente tra DVD e AUX, per ogni uscita.

Press the icon (DVD) and select sources DVD or AUX, for every single Exit.

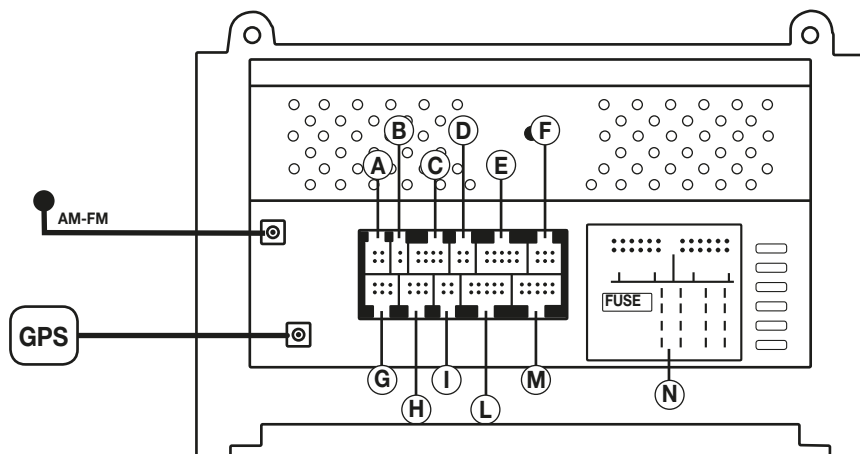

- A Pas activé
- B Microphone bluetooth externe
- C Sorties Pré amplifiées
- D Sorties canal central, sub-w, acceptation amplificateur
- E Entrée audio/vidéo
- F Pas activé
- G Connexions caméra de recul
- H Entrée USB 1- USB 2
- I Sorties vidéo 1-2
- L Entrée iPod-iPHONE (jusqu'à 4S)
- M Pas activé

- A Nicht aktiviert
- B Externes Bluetooth-Mikrofon
- C Vorverstärkte Ausgänge
- D Ausgänge f. Zentral-Kanal, Subw., Verstärker-Konsens
- E Eingang Audio/Video
- F Nicht aktiviert
- G Verbindungen f. Rückfahrkamera
- H Eingang USB 1- USB 2
- I Video-Ausgänge 1-2
- L iPod-iPHONE input (bis zu 4S)
- M Nicht aktiviert

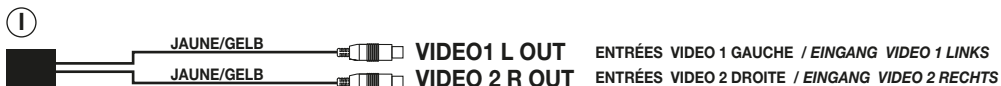
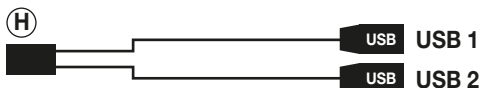
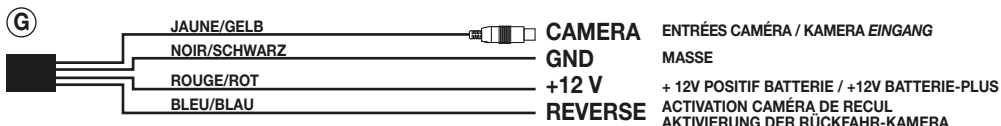
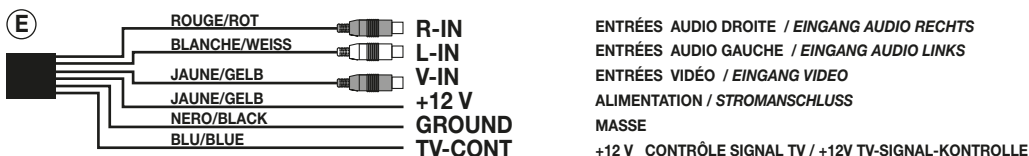
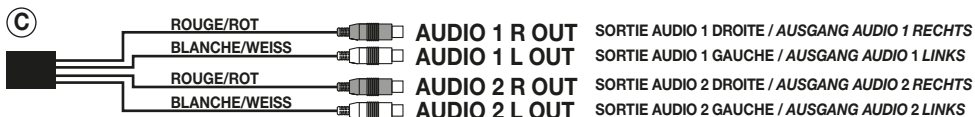

L CONNEXIONS / ANSCHLÜSSE IPOD/IPHONE (JUSQU'À 4S / BIS 4S)



N CÂBLAGE OFFERT POUR BRANCHER LE CONNECTEUR ORIGINAL À L'AUTORADIO.
 MIT HILFE DES BEILIEGENDEN KABELS, ORIGINAL-STECKER UND AUTORADIO MITEINANDER VERBINDEN.





- 1. Expulsion disque
- 2.-3. Seek Recherche chaînes
- 4. Menu
- 5. Allumage / Extinction - Volume
- 6. Syntonisation fréquences radio - OSD - Audio
- 7. Slot Carte micro SD Navigation / Média RESET
- 8. DVD
- 9. Radio
- 10. Navigation

- 1. CD-Auswurf
- 2.-3. Seek+/- Sender-Suche
- 4. Menu
- 5. EIN / AUS - Lautstärke
- 6. Radio-Frequenz-Suche - OSD - Audio
- 7. Einschub Navigations-Micro-SD / Media RESET
- 8. DVD
- 9. Radio
- 10. Navigation

7



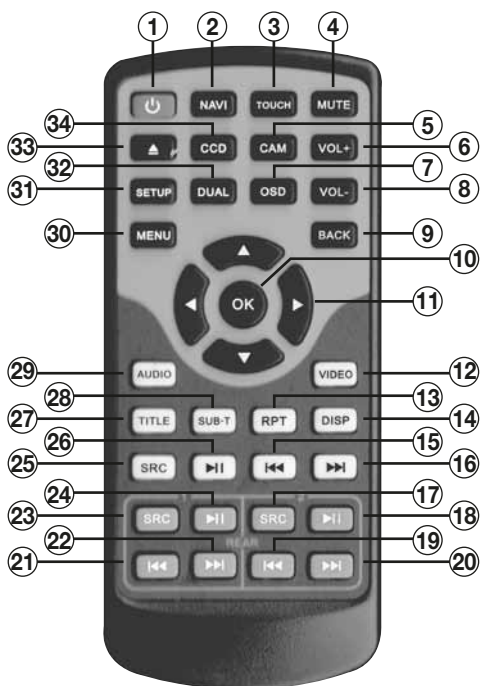

- 1. **POWER** Allumage/Extinction
- 2. **NAVI** Navigation
- 3. **TOUCH** Calibrage écran
- 4. **MUTE** Met l'audio à zéro
- 5. **CAM** Pas actif
- 6-8. **VOL** Volume + / -
- 7. **OSD** Visualise informations DVD
- 9. **BACK** Menu precedent
- 10. **OK** Confirme sélection
- 11. **◀▶** Déplace le curseur dans le menu
- 12. **VIDEO** Pas actif
- 13. **RPT** Répétition chanson, dossier, disque
- 14. **DISP** Informations reproduction
- 15-16. **◀◀▶▶** Trace précédente/suivante
- 17. **SRC** Goto – Recherche trace/chapitre
- 18. **▶||** Reproduction / pause
- 19-20. **◀◀▶▶** Trace précédente/suivante
- 21-22. **◀◀▶▶** Trace précédente/suivante
- 23. **SRC** Goto – Recherche trace/chapitre
- 24. **▶||** Reproduction / pause
- 25. **SRC** Goto – Recherche trace/chapitre
- 26. **▶||** Reproduction / pause
- 27. **TITLE** Menu des titres DVD
- 28. **SUB-T** Change langue sous-titres
- 29. **AUDIO** Change langue DVD
- 30. **MENU** Réglages de système
- 31. **SETUP** Réglages DVD
- 32. **DUAL** Foction REAR MEDIA
- 33. **▲** Expulsion disque
- 34. **CCD** Images caméra de recul

- 1. **POWER** Einschalten/Ausschalten
- 2. **NAVI** Navigation
- 3. **TOUCH** Bildschirm-Kalibrierung
- 4. **MUTE** Audio abstellen
- 5. **CAM** nicht aktiv
- 6-8. **VOL** Lautstärke + / -
- 7. **OSD** DVD-Infos ausweisen
- 9. **BACK** Vorheriges Menü
- 10. **OK** Wahl bestätigen
- 11. **◀▶** Läufer im Menü bewegen
- 12. **VIDEO** nicht aktiv
- 13. **RPT** Stück/Ordner/CD wiederholen
- 14. **DISP** Wiedergabe-Informationen
- 15-16. **◀◀▶▶** Stück davor/danach
- 17. **SRC** Goto – Suche Stück/Kapitel

- 18. **▶||** Wiedergabe / Pause
- 19-20. **◀◀▶▶** Stück davor/danach
- 21-22. **◀◀▶▶** Stück davor/danach
- 23. **SRC** Goto – Suche Stück/Kapitel
- 24. **▶||** Wiedergabe / Pause
- 25. **SRC** Goto – Suche Stück/Kapitel
- 26. **▶||** Wiedergabe / Pause
- 27. **TITLE** DVD-Titel-Menü
- 28. **SUB-T** Wahl der Untertitel-Sprache
- 29. **AUDIO** Wahl der DVD-Sprache
- 30. **MENU** System-Einstellungen
- 31. **SETUP** DVD-Einstellungen
- 32. **DUAL** Funktionen REAR CAMERA
- 33. **▲** CD-Auswurf
- 34. **CCD** Bilder der Rückfahr-Kamera



Le Menu Principal apparaît à l'allumage de l'auto-radio, appuyer l'icône correspondante à la fonction désirée.

Beim Einschalten des Geräts erscheint das Haupt-Menü. Je nach gewünschter Funktion, auf die entsprechende Ikone drücken.

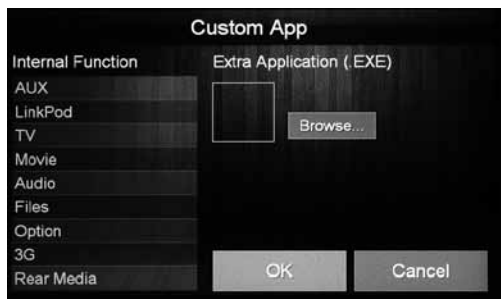

On peut modifier, remplacer ou effacer la position des icônes.

Faire pression sur une des icônes jusqu'à l'apparition des lignes sur l'écran.

- Pour modifier une position, faire pression sur l'icône à déplacer et la traîner jusqu'au point désiré.
- Pour remplacer: appuyer sur l'icône, une fenêtre avec les voix DELETE, EDIT et DEFAULT apparaîtra. Sélectionner DELETE pour effacer l'icône à remplacer, EDIT pour choisir la nouvelle fonction. DEFAULT Restaure les icônes selon les réglages d'origine.

Appuyer un point quelconque de l'écran hors des lignes pointillées pour retourner à la fonctionnalité menu principal.

Die Ikonen lassen sich verschieben, ersetzen oder löschen.

Eine beliebige Ikone so lange gedrückt halten, bis Linien auf dem Bildschirm erscheinen.

- *Modifizieren: um die Ikone zu verschieben, diese gedrückt halten und in die neue Position versetzen.*
- *Ersetzen: auf die Ikone drücken, bis ein Kasten erscheint mit den Optionen DELETE, EDIT, DEFAULT. Auf DELETE drücken, um die Ikone zu löschen, dann EDIT, um die neue Funktion zu wählen. DEFAULT Ikonen wieder aufnehmen, lt. Farik-Vorgaben.*

An einer beliebigen Stelle, weg von den punktierten Linien, den Bildschirm antippen, um das Haupt-Menü zurückzuholen.

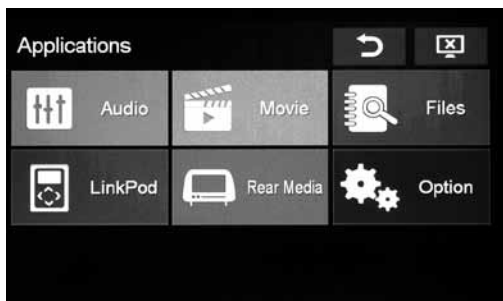

Appuyer l'icône APPS à partir du menu principal et ensuite.

OPTIONS pour accéder au menu des réglages.

↶ Menu precedent.

☒ Extinction LCD.

Aus dem Haupt-Menü, erst die Ikone APPS, dann OPTIONS wählen, um auf das Einstellungs-Menü zu gelangen.

↶ Vorheriges Menü

☒ Aus LCD.

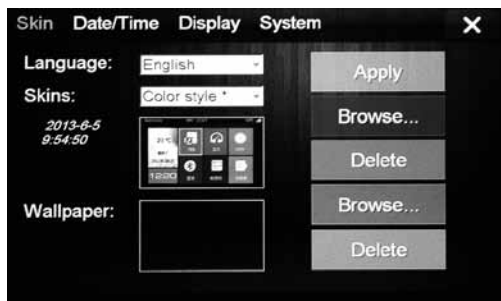

SKIN (INTERFACE GRAPHIQUE)

LANGUAGE sélectionne la langue du système.

SKINS seulement Color style

Pour modifier le fond d'écran, appuyer l'icône

BROWSE... en correspondance de Wallpaper.

DELETE efface le fond d'écran préréglé.

SKIN (GRAFISCHE INTERFACE)

LANGUAGE Wahl der System-Sprache.

SKINS nur Color style.

Um den Hintergrund zu modifizieren, auf die Ikone drücken

BROWSE... neben Wallpaper.

DELETE eingestellten Hintergrund löschen.



DATE/TIME

Sélectionner le fuseau horaire correct et appuyer l'icône Apply pour valider.

Appuyer l'icône Date/Time pour régler date et heure.

DATE/TIME

Die betreffende Zeitzone wählen. Dann, zur Bestätigung, auf die Ikone Apply drücken.

Die Ikone Date/Time wählen, um Datum und Uhrzeit einzustellen.



AFFICHEUR

Règle la luminosité de l'écran.

Si une caméra de recul est installée sur la voiture, confirmer le cadre CCD CAMERA, l'écran visualise automatiquement l'image de la caméra de recul.

PAUSE MEDIA Interrompt la reproduction audio pendant la marche arrière

DISPLAY

Bildschirm-Helligkeit einstellen.

Ist der Wagen mit einer Rückfahr-Kamera ausgestattet, dann bestätigen Sie die Funktion CCD CAMERA, automatisch das Bild der Rückfahr-Kamera ausweisen.

PAUSE MEDIA Bei Rückwärtsgang, Audio-Wiedergabe unterbrechen.



SYSTEME

Visualise la version actuelle du software.
UPDATE pour effectuer une éventuelle mise à jour.
CALIBRATION calibre l'écran. Pour effectuer l'opération, suivre les instructions sur l'écran.
VEHICLE SETTING permet d'accéder aux réglages de certaines fonctions de la voiture: Exp. sièges chauffants, capteurs de stationnement, climatisation et autres. Si les fonctions sont présentes, les réglages pourront être modifiés; au cas contraire, les options seront inhibées.
NAVIGATION PATH montrer le chemin du fichier exécutif.
BROWSE pour sélectionner le fichier MobileNavigator.exe de la carte de navigation IGO Primo (Référence Phonocar NV966 France et NV986 Europe). sur la Carte SD.

SYSTEM

Hier wird der Stand der vorliegenden Software ausgewiesen.
UPDATE Etwaige Up-Dates hier vornehmen.
CALIBRATION Bildschirm-Kalibrierung. Die Vorgehensweise wird direkt auf dem Bildschirm beschrieben.
VEHICLE SETTING hier lassen sich einige Wagen-Funktionen einstellen, z.B. Sitz-Heizung, Park-Sensoren, Klima-Anlage usw. Nur die Funktionen lassen sich einstellen, die tatsächlich vorhanden sind. Für alle anderen Funktionen ist diese Option gar nicht aktiviert.
NAVIGATION PATH Zeigen Executive-Datei.
BROWSE hier, auf der IGO-Primo Navigations-Karten (Phonocar-Artikelnummer NV976 Italien und NV986 Europe) die Datei MobileNavigator.exe wählen.

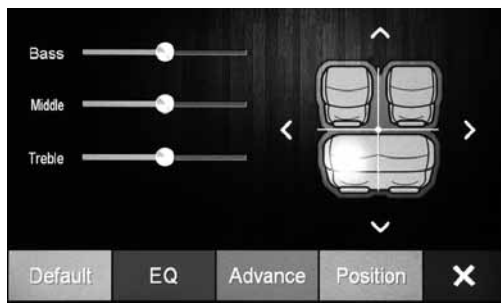

AUDIO

Pour accéder aux réglages audio du système. Faire les réglages des basses, mediums et hauts en déplaçant le curseur à l'intérieur des barres de déplacement.
POSITION Appuyer sur la position d'écoute préférée pour modifier automatiquement équilibrage et fader.

AUDIO

Hier die Audio-System-Einstellungen betreten. Um Bass, Mittel- oder Hochtöne zu regeln, Läufer, im vorgegebenen Feld, nach Wunsch verschieben. Die gewünschte Zuhör-Position wählen, so dass sich Balance und Fader automatisch darauf einstellen.

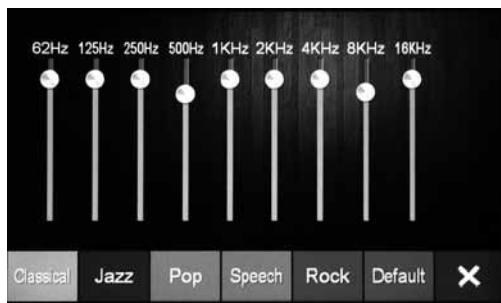

EQ

Il est possible sélectionner un modèle préréglé entre Classique, Jazz, Pop, Human, Rock.
DEFAULT Restaure les paramètres audio de l'usine.

EQ

Zwischen den vorgegebenen Möglichkeiten wählen: Classic, Jazz, Pop, Human, Rock.
DEFAULT stellt Audio-Einstellungen ab Werk.

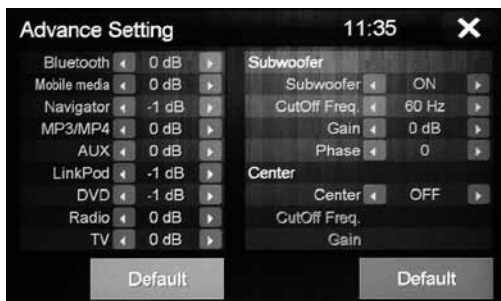
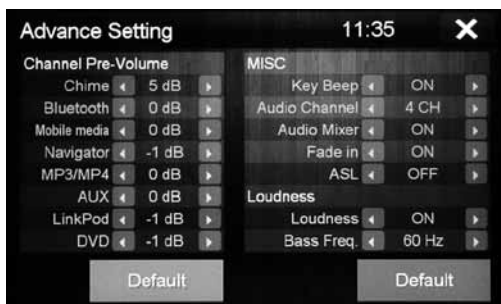

ADVANCE Réglages audio avancés.

◀▶ Pour régler les différents niveaux du volume.
KEY BEEP Active/Désactive son des touches.

AUDIO CHANNEL 4CH pour système audio avec:
2 canaux antérieurs + 2 canaux postérieurs +
subwoofer

AUDIO CHANNEL 5.1CH pour système audio pré-
disposé pour DVD avec signal dolby surround 5.1
composé par:

2 canaux antérieurs + 1 canal central
2 canaux postérieurs surround + 1 subwoofer.

LOUDNESS Active/Désactive l'exaltation audio.

Bass Freq-Treble Freq pour modifier les fréquences de référence du Loudness.

Gain règle l'intensité du Loudness.

SUBWOOFER

Cut Off Freq. Règle la coupure de la fréquence
passé/basse du subwoofer

Gain Règle le niveau du subwoofer

Phase Règle la phase du subwoofer (0-180)

CENTER

Cut Off Freq. Règle la coupure de fréquence
Passe/haute du canal central.

Gain Règle le niveau du canal central.

Les réglages audio du subwoofer et du canal central
doivent être fait par du personnel qualifié et compé-
tent, car des erreurs de réglages peuvent endom-
mager les haut-parleurs ou troubler l'écoute.

ADVANCE Fortgeschrittene Audio-Einstellungen.

◀▶ Einstellung der verschiedenen Lautstärke-Niveaus.

KEY BEEP Aktivierung/Deaktivierung des Tasten-Tons.

AUDIO CHANNEL 4CH für Audio-Systeme mit:

2 Front-Kanäle + 2 Heck-Kanäle + Subwoofer

AUDIO CHANNEL 5.1CH für Audio-Systeme, vorbereitet
auf DVDs mit Dolby-Surround 5.1-Signal, bestehend aus:

2 Front-Kanäle + 1 Zentral-Kanal

2 Surround-Heck-Kanäle + 1 Subwoofer.

LOUDNESS Aktivierung/Deaktivierung der Audio-Unter-
streichung.

Bass Freq-Treble Freq hier die Loudness-Leitfrequen-
zen modifizieren.

Gain hier die Loudness-Intensität einstellen.

SUBWOOFER

Cut Off Freq. Subwoofer Tief/Pass-Frequenz-Trennung
einstellen.

Gain Subwoofer-Niveau einstellen.

Phase Subwoofer-Phase einstellen (0-180)

CENTER

Cut Off Freq. Hoch/Pass-Frequenz-Trennung des
Zentral-Kanals einstellen.

Gain Niveau-Einstellung des Zentral-Kanals.

Die Audio-Einstellungen des Subwoofers und des
Zentral-Kanals immer nur Fachkräften überlassen. Falsch
durchgeführte Einstellungen könnten die Lautsprechern
beschädigen. Oder dem Zuhörer als unangenehm
zumuten.

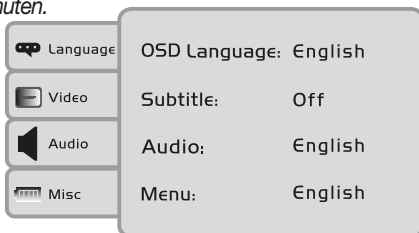

Pour accéder aux réglages, appuyer la touche
SETUP sur la télécommande lorsqu'un DVD est inséré
ou SET sur l'écran.

LANGUAGE Sélectionne la langue préférentielle du
menu de l'audio et des sous-titres.

VIDEO Sélectionne le format de visualisation

AUDIO Définir les options audio

MISC Screen saver.

Um das Einstellungs-Menü zu betreten, bei eingegeben-
er DVD, die Taste SETUP der Fernbedienung drücken
oder SET-Taste auf dem Display.

LANGUAGE Wahl der vorrangigen Sprache für Audio-
Menü und Untertitel.

VIDEO Wahl des Bildformats.

AUDIO Audio-Optionen eingestellt

MISC Screen saver.



RECHERCHE STATIONS

Recherche automatique: appuyer pour plus d'une seconde les icônes <> sur l'écran, ou <<<<>>>> sur la télécommande.

Recherche manuelle: appuyer brièvement les icônes <> sur l'écran.

MEMORISATION STATIONS

Une fois déterminée la station à mémoriser, appuyer pendant trois secondes sur la position désirée [89.7].
FM1-2-3-4 AM Sélection Bande Radio.

SCANNING MEMOIRES

Q Faire pression pour la recherche et mémorisation des 8 premières fréquences pour chaque bande.
Pour revenir sur une station, appuyer sur la fréquence correspondante ou sur le nom de l'émetteur.

➤ Retour au menu principal.

✕ Retour au menu principal en éteignant la radio.

SENDER-SUCHE

Such-Automatik: auf Bildschirm <> ,oder Fernbedienung, mindestens 1 Sekunde die Ikonen <<<<>>>> gedrückt halten.

Manuelle Suche: auf dem Bildschirm, die Ikonen <> kurz drücken.

SENDER-EINSPEICHERUNG

Gewünschten Sender ausfindig machen; dann die betreffende Position drei Sekunden lang gedrückt halten [89.7].

FM1-2-3-4 AM Radio-Frequenzband wählen.

SPEICHER-SCROLLING

Q Gedrückt halten, um, pro Frequenz-Band, jeweils die ersten 8 Frequenzen zu suchen und einzuspeichern.

Um einen Sender herbeizuholen, auf die betreffende Frequenz, oder auf den Sender-Namen, drücken.

➤ Drücken, um in das Hauptmenü zurückkehren

✕ Drücken, um in das Hauptmenü, indem Sie das Radio zurück.



MODIFIE NOM STATION

⚙ Pour accéder aux réglages

RENAME STATION Modifie le nom de l'émetteur.

AUDIO Réglages audio.

REG OFF Sélectionner les stations près et de loin.

SENDER-NAMEN MODIFIZIEREN

⚙ Einstellungen betreten.

RENAME STATION Sender-Namen modifizieren.

AUDIO Einstellungen audio.

REG OFF Wählen Stationen nah und fern.



Appuyer dans le carré de texte pour faire apparaître le clavier et modifier le nom de l'émetteur. Appuyer OK pour valider

CANCEL retourne au nom précédent

NAME AS FREQ règle le nom de l'émetteur avec la fréquence radio (exemple 107,4).

Im Text-Feld, den Bildschirm antippen. Sobald die Tastatur erscheint, kann man den Sendernamen modifizieren und mit OK bestätigen.

CANCEL zurück zum vorherigen Namen.

NAME AS FREQ Sendernamen und betreffende Frequenz (z.B. 107,4) eingeben.

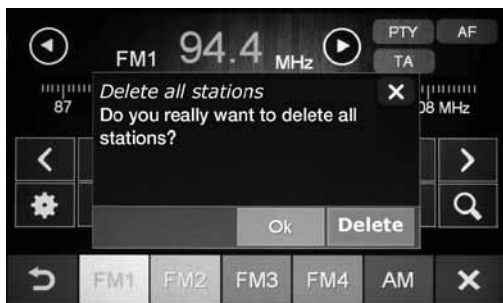

ELIMINE STATIONS RADIO

Sélectionner la station et appuyer .
 DELETE STATION pour éliminer une station
 DELETE ALL STATIONS pour effacer toutes les stations, valider avec OK.

RADIO-SENDER LÖSCHEN

Sender wählen und drücken .
 DELETE STATION Sender löschen
 DELETE ALL STATIONS Alle Sender löschen. Mit OK bestätigen.



REGLAGES ZONE RADIO

Appuyer et successivement sélectionner LOCAL SETTING.
 Sélectionner la zone d'appartenance.
 ATTENTION: à chaque changement de la zone radio, il est nécessaire éteindre l'appareil et le rallumer, au cas contraire, aucune fréquence ne sera captée.

RADIO-ZONE EINGEBEN

Drücken und dann LOCAL SETTING wählen.
 Betreffende Radio-Zone wählen.
WICHTIG: Immer wenn man die Radio-Zone wechselt, muss das Gerät ausgeschaltet und wieder eingeschaltet werden. Andernfalls läßt sich keinerlei Frequenz empfangen.



RDS

L'appareil est compatible avec le système radio RDS et permet la visualisation sur l'écran des informations envoyées par les émetteurs.
 AF Quand le signal d'une fréquence est faible, l'appareil recherche automatiquement la fréquence radio alternative du même émetteur si disponible.
 TA L'appareil se syntonise automatiquement sur l'émetteur qui est entrain de transmettre les informations sur la circulation
 PTY Permet de rechercher les émetteurs qui transmettent un programme musical ou d'entretien spécifique. Il est possible choisir entre 32 programmes différents.

RDS

Das Gerät ist RDS-kompatibel und weist, die vom Sender übermittelten Infos, auf dem Bildschirm aus.
 AF Wenn ein bestimmtes Frequenz-Signal zu schwach ist, dann sucht das Gerät automatisch nach einer Alternativ-Frequenz des in Frage stehenden Senders, soweit verfügbar.
 TA Das Gerät stellt sich automatisch auf den Sender ein, der gerade Verkehrsinfos ausstrahlt.
 PTY Suche nach Sendern, die gezielt Musik- oder Unterhaltungsprogramme bieten. Man kann 32 verschiedene Programme wählen.



- ◀▶ Fichier précédent/suivant
- OSD Regola Luminosità, contrasto, saturazione.
- ▲ Expulsion disque
- Retour au menu principal.
- Ne pas arrêter de jouer.
- ✕ Retour au menu principal.
- Arrête la lecture
- ▶|| Reproduction/Pause DVD
- ◀◀ Trace/chapitre précédent
- ▶▶ Trace/chapitre suivant
- ▶▶| Rembobinage rapide, appuyer plusieurs fois pour augmenter la vitesse
- ▶▶| Avancement rapide, appuyer plusieurs fois pour augmenter la vitesse
- REPEAT Répétition trace/chapitre
- >> Va au menu suivant

- ◀▶ Datei davor/danach
- OSD Regola Luminosità, contrasto, saturazione.
- ▲ CD-Auswurf
- Rückkehr zum Hauptmenü.
- Nicht aufhören zu spielen.
- ✕ Rückkehr zum Hauptmenü.
- Stoppt die Wiedergabe
- ▶|| DVD Wiedergabe/Pause
- ◀◀ Stück/Kapitel davor
- ▶▶ Stück/Kapitel danach
- ▶▶| Schnell Aufspulen: mehrmals drücken, um die Geschwindigkeit zu erhöhen.
- ▶▶| Schnell Vorwärts: mehrmals drücken, um die Geschwindigkeit zu erhöhen.
- REPEAT Wiederhole Stück/Kapitel
- >> Zum nächsten Menü.



- SET Réglages DVD
- AUDIO Sélectionne Langue audio DVD
- SUB-T Sélectionne Langue sous-titres
- TITLE Visualise les informations titre pendant la reproduction
- DISP Visualise temps de reproduction, temps restant du chapitre et à la fin du film.
- MENU Visualise le menu principal du DVD
- >> Retourne au menu précédent

NOTE: Le changement de la langue effectué dans le menu DVD s'applique uniquement à la reproduction en cours. Si on veut choisir une langue préférentielle pour tous les supports, accéder aux réglages DVD,

- SET DVD-Einstellungen
- AUDIO Wahl der DVD-Audio-Sprache
- SUB-T Wahl der Untertitel-Sprache
- TITLE Während der Wiedergabe, Titel-Infos besichtigen.
- DISP Wiedergabe-Zeit, Kapitel-Restzeit, Restzeit bis zum Film-Ende.
- MENU DVD-Hauptmenü ausweisen.
- >> Zurück zum Menü davor.

WICHTIG: Wechselt man die Sprache innerhalb des DVD-Menüs, so findet diese Wahl nur begrenzt auf die laufende Wiedergabe ihre Anwendung. Will man, für alle Medien-Unterlagen, eine vorrangige Sprache festlegen, muss man dies im Menü DVD.



VIDEO

Appuyer l'icône MOVIE dans le menu APPS. La fenêtre contenant uniquement les fichiers vidéo compatibles (MPEG1/2, MPEG4, AVI, WMV) s'ouvrira directement. Si aucun fichier n'est visualisé, sélectionner le support correct (USB, Carte SD, etc) ou sélectionner ALL pour visualiser tous les fichiers compatibles de tous les supports.

VIDEO

Im Menü APPS, auf die Ikone MOVIE drücken. Es erscheint sofort der Kasten VIDEO, mit nur den kompatiblen Video-Dateien (MPEG1/2, MPEG4, AVI, WMV). Falls keine Datei erscheint, muss man die zuständige Medien-Unterlage wählen (USB, SD, etc.), oder ALL drücken, um sämtliche Dateien, aller Medien-Unterlagen, zu ersehen.



Appuyer deux fois sur le film à reproduire ou le sélectionner et appuyer PLAY dans le menu Options.
 DELETE Supprimez le fichier.
 COPY TO LOCAL Copie dans la mémoire de VM076.
 COPY TO USB/SD Copie dans la mémoire de USB/SD.

*Zwei Mal auf den gewünschten Film drücken, oder Film anwählen und, im Options-Menü, PLAY drücken.
 DELETE Cancella file.
 COPY TO LOCAL Kopieren Sie den Speicher des VM076.
 COPY TO USB/SD Kopieren Sie den Speicher USB / SD.*



En touchant l'écran pendant la reproduction, les informations sur la reproduction apparaîtront en superposition.

Toucher l'écran pendant la lecture du film sera affichée en plein écran.

- ◀◀◀▶▶▶ Fichier précédent/suivant
- ▶▶ Lance/Interrompt la reproduction
- ✕ Sort de l'application reproduction vidéo.

Tippt man, während der Wiedergabe, auf den Bildschirm, so erscheinen schriftlich die betreffenden Wiedergabeinfos.

Eine Berührung des Displays während der Wiedergabe wird der Film im Vollbildmodus angezeigt werden.

- ◀◀◀▶▶▶ Datei davor/danach
- ▶▶ Wiedergabe starten/unterbrechen
- ✕ Video-Wiedergabe-Funktion verlassen.



Appuyer l'icône FICHIERS dans le menu APPS
Sélectionner l'icône relative au type de fichier à reproduire:

AUDIO fichiers audio MP3/WMA

VIDEO fichiers vidéo (voir pag. 30)

PHOTO fichiers images JPEG/BMP/GIF/PNG

OTHER fichiers de Microsoft office WORD/EXCEL

POWERPOINT et PDF

Im APPS-Menü, auf die Ikone FILES drücken.

Je nach Datei-Art, auf die zuständige Ikone drücken:

AUDIO für Audio-Dateien MP3/WMA

VIDEO Für Video-Dateien (siehe Seite 30)

PHOTO für Bilder-Dateien JPEG/BMP/GIF/PNG

OTHER für Microsoft-Office-Dateien WORD/EXCEL/

POWERPOINT/PDF

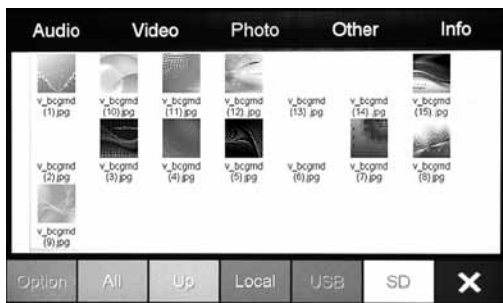

PHOTO

Appuyer deux fois sur le fichier à reproduire ou le sélectionner et appuyer PLAY dans le menu Options.
SET AS WALLPAPER Appuyez sur pour mettre l'arrière-plan lors de la visualisation des photos.

FOTOS

Zwei Mal auf die gewünschte Datei drücken, oder Datei anwählen und, im Options-Menü, PLAY drücken.

SET AS WALLPAPER Drücken, um den Hintergrund, wenn die Anzeige von Bildern eingestellt.



OTHER (Autres fichiers)

Le VM076 a une mémoire flash interne de 4 GB.

En appuyant INFO, il est possible contrôler l'espace disponible sur les supports insérés et la mémoire flash interne. Sélectionner le support à visualiser entre LOCAL (mémoire flash interne), USB, SD. L'espace total du support et la subdivision en fonction du type de fichiers présents sera visualisé.

OTHER (Sonstige Dateien)

Der VM076 verfügt über eine integrierte Flash-Memory 4 GB.

Durch INFO, besteht die Kontroll-Möglichkeit über: verfügbaren Speicherraum der eingegebenen Medien-Unterlagen; verfügbare integrierte Flash-Memory. Unter LOCAL (integrierte Flash-Memory), die gewünschte Medien-Unterlage wählen : USB, SD. Der Bildschirm zeigt den verfügbaren Speicherraum der Medien-Unterlage, sowie die Aufspaltung nach Datei-Art.



PARAMETRAGE à PARTIR DU TELEPHONE

- Activer la fonction bluetooth sur le téléphone et rechercher les nouveaux dispositifs.
- Sélectionner BLUETOOTH et insérer le mot de passe 1234 quand c'est demandé, et permettre la connexion automatique. Le VM076 sera opérationnel chaque fois qu'on entre dans la voiture. Connexion manuelle: sélectionner DEVICES dans la page-écran Bluetooth et appuyer le nom de son téléphone. Pour déconnecter, sélectionner le téléphone et ensuite appuyer DISCONNECT.

KOPPELUNG MITTELS MOBIL-TELEFON

- Auf dem Mobil-Telefon, Bluetooth-Funktion aktivieren und neue Vorrichtungen suchen.
- BLUETOOTH wählen und, auf Verlangen, Passwort 1234 eingeben. Abwarten, bis die Verbindung von selbst hergestellt ist. Der VM076 wird nun, beim Einsteigen in den Wagen, immer betriebsbereit sein.

Manuelle Verbindung: auf der Bluetooth-Seite, DEVICES wählen und auf den Namen des eigenen Mobil-Telefons drücken. Um die Verbindung zu unterbrechen, Mobil-Telefon wählen und DISCONNECT drücken.



PARAMETRAGE à PARTIR DU VM076

Appuyer l'icône SEARCH, sélectionner son portable lorsqu'il est détecté. Accepter le paramétrage du portable et permettre la connexion automatique.

DOWNLOAD REPERTOIRE TELEPHONIQUE

Pour télécharger le répertoire, appuyer l'icône CONTACTS et ensuite SYNC.NOW. le temps de download varie en fonction du nombre des contacts présents dans le téléphone.

EFFECTUER/RECEVOIR UN APPEL

Taper le numéro téléphonique et appuyer .
 Termine l'appel.

CONTACTS Appel à partir du répertoire,
 HISTORY visualise la liste des appels.
 Sélectionner et valider avec .

Sur l'écran apparaît le numéro de qui appel ou le nom indiqué dans le répertoire. Appuyer l'icône pour accepter et répondre à l'appel ou pour le refuser.

KOPPELUNG MITTELS VM076

Auf die Ikone SEARCH drücken. Nachdem die Ortung stattgefunden hat, das eigene Mobil-Telefon wählen. Auf dem Mobil-Telefon, die Koppelung akzeptieren und die automatische Verbindung abwarten.

TELEFON-REGISTER HERUNTERLADEN

Um das Telefon-Register herunterzuladen, Ikone CONTACTS, dann SYNC.NOW, drücken. Die Zeit, die für das Herunterladen notwendig ist, richtet sich nach der Anzahl der Kontakte, die auf dem Mobil-Telefon vorhanden sind.

ANRUF STARTEN/EMPFANGEN

Telefon-Nummer eingeben und drücken .
 Telefonat beenden.

CONTACTS Anruf aus dem Telefon-Register,
 HISTORY Liste der Telefonate ausweisen.
 Wählen und bestätigen .

Auf dem Bildschirm erscheint die Nummer des Anrufers oder der Name, der im Telefon-Register steht. Die Ikone drücken, um den Anruf in Empfang zu nehmen. Oder drücken, um den Anruf abzuweisen.

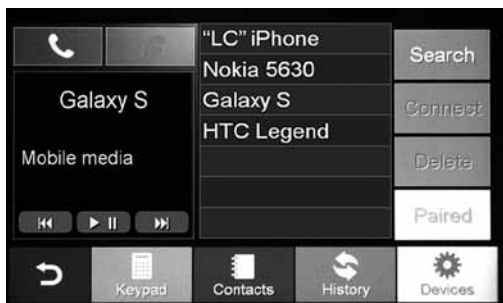

MUSIQUE BLUETOOTH AVEC DISPOSITIFS A2DP

Appuyer l'icône MOBILE MEDIA dans le menu Bluetooth.

Si le téléphone connecté est compatible avec le profil A2DP, on peut écouter la musique.

Si le dispositif est compatible avec AVRCP, il sera possible contrôler les chansons directement à partir de l'écran tactile.

⏮⏪⏩⏭ Chanson précédente/suivante.

▶|| Lance/interrompt la reproduction.

BLUETOOTH-MUSIK DURCH A2DP-Vorrichtungen

Im Bluetooth-Menü, die Ikone MOBILE MEDIA drücken.

Wenn das verbundene Mobil-Telefon A2DP-kompatibel ist, kann man Musik hören.

Ist die Vorrichtung AVRCP-kompatibel, lassen sich die Musikstücke direkt auf dem Touch-Screen bedienen.

⏮⏪⏩⏭ Stück davor/danach

▶|| Wiedergabe starten/unterbrechen.



FONCTIONS I-POD

Le VM076 est compatible avec les dispositifs APPLE avec connecteur de 30 PIN (iphone jusqu'à 4S). Il est possible contrôler la reproduction musicale directement à partir de l'écran tactile et en même temps recharger le dispositif. Appuyer l'icône IPOD dans le menu APPS. Sélectionner la chanson à reproduire dans les menus: Playlist - Artist - Album - Genre.

I-POD-FUNKTION

Der VM076 ist mit APPLE-Vorrichtungen kompatibel, wenn mit 30 PIN-Stecker ausgestattet (I-Phone bis 4S). Die Musik-Wiedergabe lässt sich direkt auf dem Touch-Screen steuern und man kann gleichzeitig auch die Vorrichtung wiederaufladen.

Im APPS-Menü, die Ikone IPOD drücken.

Aus folgenden Menüs, das gewünschte Stück wählen: Playlist - Artist - Album - Genre.

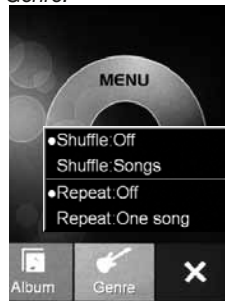

MENU pour changer la modalité de reproduction:

SHUFFLE ON/OFF reproduction casuelle

SHUFFLE SONGS modalité casuelle dossiers/chansons/tout

REPEAT ON/OFF répétition

REPEAT ONE SONG modalité répétition chanson/dossier/tout

MENU Wiedergabe-Modus ändern:

SHUFFLE ON/OFF Wahllose Wiedergabe

SHUFFLE SONGS Wahllos Ordner/Stück/Alles

REPEAT ON/OFF Wiederhole

REPEAT ONE SONG Wiederhole Stück/Ordner/Alles.



Insérer la micro Carte SD dans le slot et régler le fichier mobilnavigator.exe comme fichier exécutable dans le menu setup du dispositif (voir pag. 32)
Le VM076 est compatible avec les cartes de navigation NV966 (France) et NV986 (Europe).

*Micro-SD in die Öffnung geben. Datei mobilnavigator.exe, im Einstellungs-Menü der Vorrichtung, als Exekutions-Datei einstellen (siehe Seite 32)
Der VM076 ist mit den Navigations-Karten NV976 (Italien) und NV986 (Europa) kompatibel.*



AUX-IN AUDIO

Brancher son dispositif à l'entrée AUX IN et régler le volume environ à 80% du niveau maximum.
Il est possible contrôler le niveau audio directement à partir du VM076 hors la sélection des traces doit se faire à partir du dispositif.
Appuyer l'icône [AUDIO SETTING] pour modifier les réglages audio (voir pag. 32-33).

AUDIO AUX-IN

*Vorrichtung am AUX-IN-Eingang anschließen und Lautstärke auf circa 80% des maximalen Niveaus einstellen.
Das Audio-Niveau lässt sich direkt auf dem VM076 regeln. Die Stücke, dagegen, müssen auf der Vorrichtung gewählt werden.
Ikone [AUDIO SETTING] drücken, um die Audio-Einstellungen zu modifizieren (siehe Seite 32-33).*

AUX-IN AUDIO / VIDÉO

Brancher son dispositif personnel A/V à l'entrée AUX-IN (audio) et V-IN (vidéo), régler le volume environ à 80% du niveau maximum.
Sélectionner TV dans les applications

AUX-IN AUDIO/VIDEO

*Schließen Sie Ihr A/V-Gerät an den Eingängen AUX-IN (Audio) und V-IN (Video) an. Lautstärke auf circa 80% des Maximal-Niveaus einstellen.
Innerhalb der Applikationen, TV wählen.*

REAR MEDIA



REAR MEDIA

La source à reproduire peut être choisie dans la sortie audio/vidéo postérieure.

REAR MEDIA

Wahl der Quelle, die auf dem rückwärtigen AUDIO/VIDEO-Ausgang wiedergegeben werden soll.



Appuyer l'icône DVD et choisir entre DVD et AUX, pour chaque sortie.

Auf die Ikone (DVD) drücken. Dann, pro Ausgang, die gewünschte Quelle wählen (DVD oder AUX).

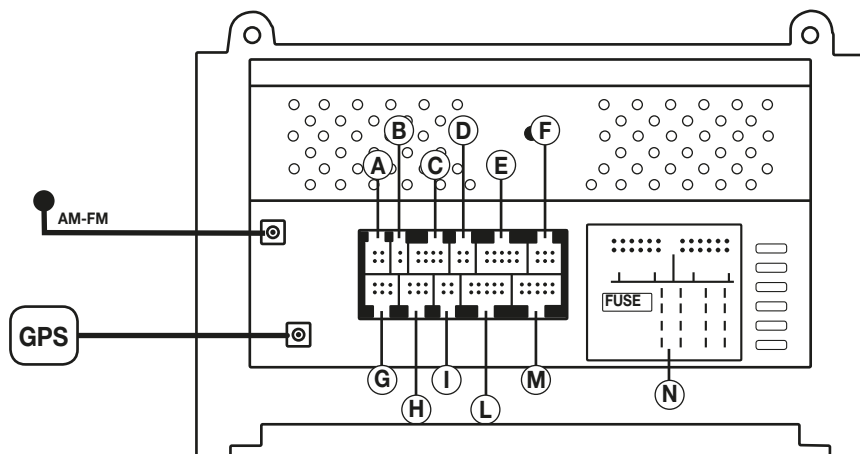

- A** No activo
- B** Micrófono bluetooth exterior
- C** Salidas pre-amplificadas
- D** Salida canal central, sub-w, Activación amplificador
- E** Entrada audio/video
- F** No activo
- G** Conexiones retro-cámara
- H** Entradas USB 1- USB 2
- I** Salidas video 1-2
- L** IPHONE-iPOD de entrada (hasta 4S)
- M** No activo

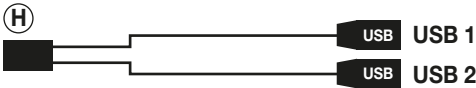
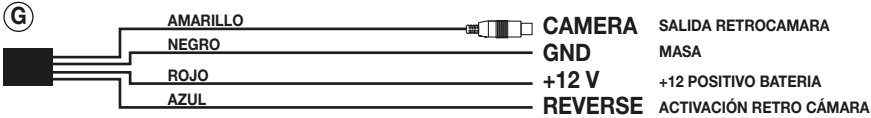
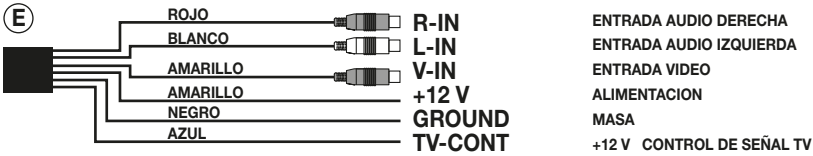
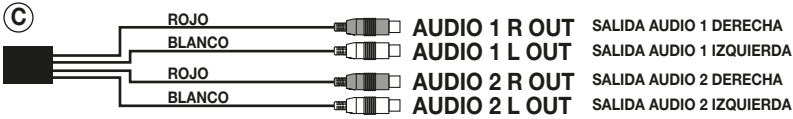

L CONEXIONES IPOD/IPHONE (4S)



N CABLEADO EN DOTACIÓN PARA CONECTAR EL CONECTOR ORIGINAL A LA AUTORADIO





1. Expulsión disco
- 2.-3. Búsqueda canales
4. Menu
5. Encendido / Apagado - Volumen
6. Sintonización frecuencias radio - OSD - Audio
7. Ranura SD card Navegación / Media
RESET
8. DVD
9. Radio
10. Navegación

7



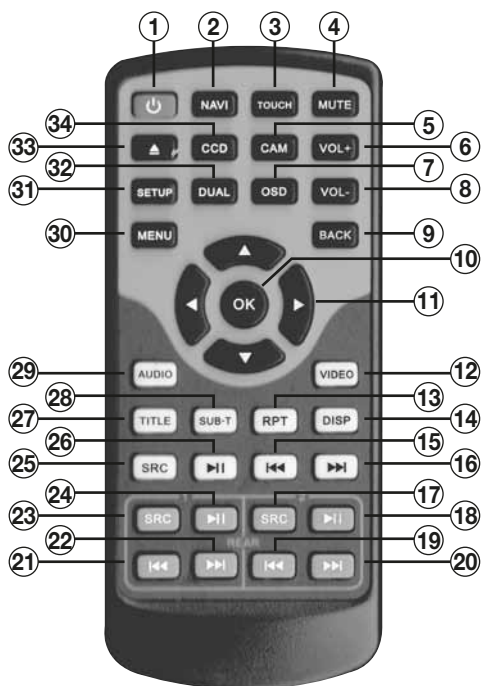

- | | | |
|--------|--------------|------------------------------------|
| 1. | POWER | Accensione/Spengnimento |
| 2. | NAVI | Navigación |
| 3. | TOUCH | Calibración pantalla |
| 4. | MUTE | Mute audio |
| 5. | CAM | No activo |
| 6-8. | VOL | Volumen + / - |
| 7. | OSD | Visualiza informaciones DVD |
| 9. | BACK | Volver arriba |
| 10. | OK | Confirma selección |
| 11. | ◀▶ | Desplaza el cursor en el menú |
| 12. | VIDEO | No está activo |
| 13. | RPT | Repetición canción, carpeta, disco |
| 14. | DISP | Información reproducción |
| 15-16. | ◀◀▶▶ | Pista precedente/siguiente |
| 17. | SRC | Goto - Búsqueda pista/capitulo |
| 18. | ▶ | Reproducción / pausa |
| 19-20. | ◀◀▶▶ | Pista precedente/siguiente |
| 21-22. | ◀◀▶▶ | Pista precedente/siguiente |
| 23. | SRC | Goto - Búsqueda pista/capitulo |
| 24. | ▶ | Reproducción / pausa |
| 25. | SRC | Goto - Búsqueda pista/capitulo |
| 26. | ▶ | Reproducción / pausa |
| 27. | TITLE | Menú títulos DVD |
| 28. | SUB-T | Cambia idioma subtítulos |
| 29. | AUDIO | Cambia idioma DVD |
| 30. | MENU | Configuración del sistema |
| 31. | SETUP | Configuración DVD |
| 32. | DUAL | Función REAR MEDIA |
| 33. | ▲ | Expulsión disco |
| 34. | CCD | Imágenes retro-cámara |



Una vez encendido el autoradio aparece el MENÚ principal, pulsar el icono correspondiente a la función deseada.

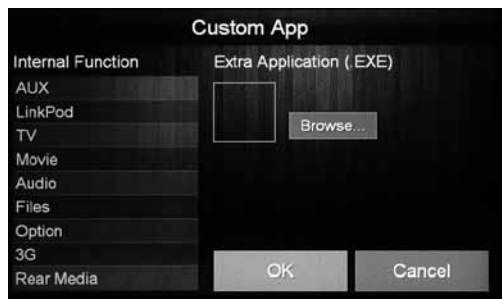
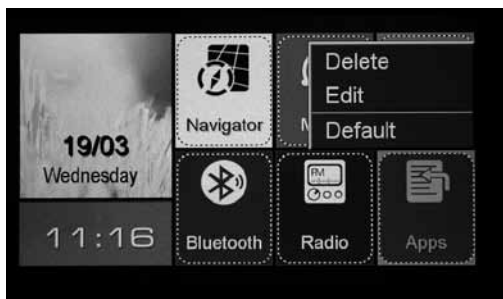

Es posible modificar la posición de los iconos, sustituirlos o borrarlos.

Tener presionado sobre cualquier icono hasta cuando aparecen en la pantalla unas líneas.

- Para modificar la posición tener presionado el icono deseado arrastrándolo en el punto elegido.
- Para sustituir: presionar sobre el icono, aparecerá una ventana con la indicación DELETE, EDIT y DEFAULT.

Seleccionar DELETE para eliminar el icono que se desea sustituir, EDIT para elegir la nueva función.

DEFAULT vuelve a la configuración de fábrica.

Presionar cualquier parte de la pantalla fuera de las líneas punteadas para volver a la funcionalidad del menú principal.



Presionar el icono APPS del menú principal y a continuación OPTIONS para acceder al menú de los ajustes.

- Volver al menú anterior.
- ☒ Apagar la pantalla LCD.

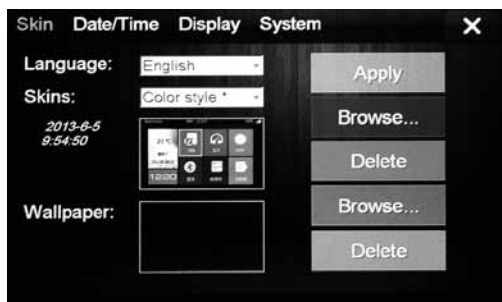

SKIN (INTERFAZ GRAFICO)

LANGUAGE selecciona el idioma del sistema.

SKINS sólo Color style

Para modificar el fondo de pantalla presionar el icono

BROWSE... en correspondencia de Wallpaper.

DELETE cancela el fondo introducido.



DATE/TIME

Seleccionar el correcto huso horario y pulsar el icono Apply para confirmar.

Presionar el icono Date/Time para ajustar la fecha y el horario.



DISPLAY

Ajusta el brillo de la pantalla.

En el caso de haber instalado una retro-cámara en el coche, confirmar el recuadro CCD CAMERA, la pantalla visualizará automáticamente la imagen de la retro-cámara.

PAUSE MEDIA Interrumpe la reproducción audio durante la marcha atrás.



SYSTEM

Visualiza la versión actual del software.

UPDATE para efectuar una eventual actualización.

CALIBRATION calibra la pantalla. Para efectuar la operación seguir las instrucciones que se indican en la pantalla.

VEHICLE SETTING permite acceder a los ajustes de algunas funciones del vehículo, como asientos calefactables, sensores de aparcamiento, aire acondicionado y más ajustes. Si las funciones están presentes se podrán modificar los ajustes, en el caso de no estar presentes dichas opciones serán inhibidas.

NAVIGATION PATH mostrar ejecutivo ruta del archivo.

BROWSE para seleccionar el archivo

MobileNavigator.exe en la SD card de la cartografía de navegación IGO Primo (Código Phonocar NV976 Italia - NV986 Europa).

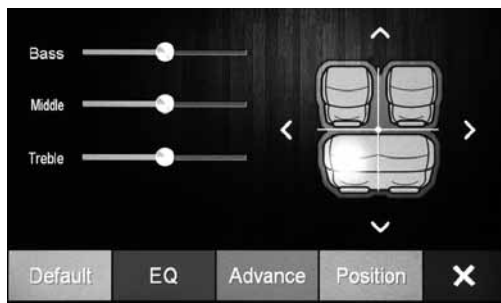

AUDIO

Para acceder a los ajustes audio del sistema.

Efectuar los ajustes de los graves, medios y agudos desplazando los cursores en el interior de las barras.

POSITION Presionar encima de la posición deseada para modificar automáticamente el Balance y el Fader.

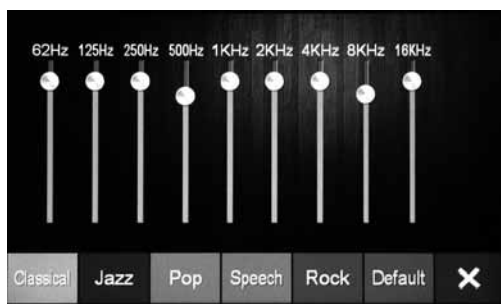

EQ

Es posible seleccionar el tipo de configuración preajustado entre Classic, Jazz, Pop, Human, Rock. DEFAULT ajuste de fábrica audio.

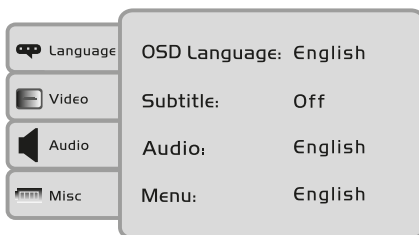
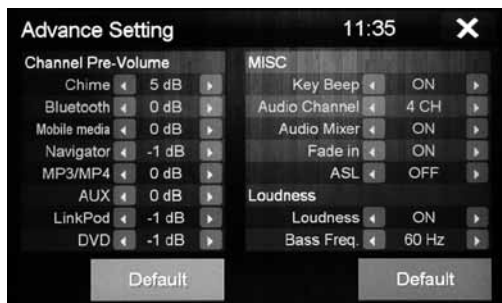

Para acceder a los ajustes presionar la tecla **SETUP** en el mando a distancia cuando esta introducido un DVD.

LANGUAGE Selecciona el idioma preferencial del menú del audio y de los subtítulos.

VIDEO Selecciona el formato de visualización

AUDIO Ajusta la compresión del audio

MISC Screen saver.

ADVANCE Ajuste de audio avanzado.

◀▶ Para ajustar los diferentes niveles de volumen.

KEY BEEP Activa/Desactiva sonido teclado.

AUDIO CHANNEL 4CH para sistema audio con: 2 canales delanteros + 2 canales traseros + subwoofer

AUDIO CHANNEL 5.1CH para sistema audio predispuesto para DVD con señal Dolby Surround 5.1 compuesto por:

2 canales delanteros + 1 canal central

2 canales traseros surround + 1 subwoofer.

LOUDNESS Activa/Desactiva exaltación audio.

Bass Freq-Treble Freq para modificar las frecuencias de referencia del Loudness.

Gain ajusta la intensidad del Loudness.

SUBWOOFER

Cut Off Freq. Ajusta el corte de frecuencia Paso/bajo del subwoofer

Gain Ajusta el nivel del subwoofer

Phase Ajusta la fase del subwoofer (0-180)

CENTER

Cut Off Freq. Ajusta el corte de frecuencia Paso/alto del canal central.

Gain Ajusta el nivel del canal central.

Los ajustes de audio del subwoofer y del canal central tienen que ser realizados por personas competentes. Los ajustes realizados de forma incorrecta pueden dañar los altavoces o molestar el oído.



BÚSQUEDAS EMISORAS

Búsqueda automática: pulsar durante más de un segundo los iconos <> en la pantalla, o bien <<<>>> en el mando a distancia.

Búsqueda manual: pulsar brevemente los iconos ◀ ▶ en la pantalla.

MEMORIZACIÓN EMISORAS

Una vez localizada la emisora que se desea memorizar, pulsar durante 3 segundos en la posición elegida [89.7].

FM1-2-3-4 AM Selecciona Bandas de Radio.

ESCANSION MEMORIAS

Q Tener presionado para buscar y memorizar las primeras 8 frecuencias por cada banda.

Para re-llamar una emisora presionar en la frecuencia correspondiente, o sobre el nombre de la emisora.

↶ Volver al menú principal.

✕ Volver al menú principal, apagando la radio.



MODIFICA NOMBRE EMISORA

⚙ Para acceder a los ajustes
RENAME STATION Modifica el nombre de la emisora.

AUDIO Ajustes de audio

REG OFF On / Off selección de las estaciones de cerca y de lejos.



Pulsar en el interior de recuadro de texto para que aparezca el teclado y modificar el nombre de la emisora.

Pulsar OK para confirmar

CANCEL Vuelve al nombre precedente

NAME AS FREQ Ajusta el nombre de la emisora con la frecuencia radio (ejemplo 107,4).

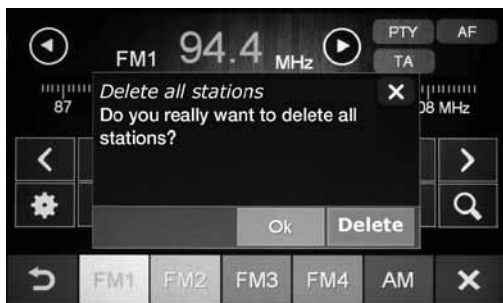

ELIMINAR EMISORAS DE RADIO

Seleccionar la emisora y presionar .
 DELETE STATION para eliminar una emisora
 DELETE ALL STATIONS para cancelar todas las emisoras, para confirmar presionar OK.



CONFIGURACIÓN AREA RADIO

Presionar y sucesivamente seleccionar LOCAL SETTING. Seleccionar área de pertenencia.
 ATENCIÓN: Cada vez que varía la zona radio es necesario apagar la radio y volver a encenderla, en caso contrario no se podrá recibir ninguna frecuencia.



RDS

La unidad soporta el sistema radio RDS y permite la visualización de las informaciones enviadas por las emisoras de radio en la pantalla.

AF Cuando la señal de una frecuencia es débil, la unidad busca automáticamente la frecuencia radio alternativa de la misma emisora, claramente si disponible.

TA La unidad se sintoniza automáticamente en la emisora que está transmitiendo informaciones sobre el tráfico.

PTY Permite buscar emisoras que transmiten un determinado programa musical o de entretenimiento. Es posible elegir entre 32 diferentes programas.



- ◀▶ Pista, anterior o siguiente capítulo.
- OSD Ajuste de brillo, contraste, saturación.
- ▲ Expulsión del disco.
- Volver al menú principal.
- No interrumpa la reproducción
- ✕ Torna al menù principal. Detiene la reproducción.
- || Reproducción/Pausa DVD
- ◀◀ Pista/capítulo precedente
- ▶▶ Pista/capítulo siguiente
- ◀◀ Avance rápido, presionar más veces para aumentar la velocidad
- ▶▶ Avance rápido, presionar más veces para aumentar la velocidad
- REPEAT Repetición pista/capítulo
- Pasa al menú siguiente



- SET Ajuste DVD.
- AUDIO Selecciona idioma audio DVD
- SUB-T Selecciona idioma subtítulos
- TITLE Visualiza las informaciones del título cuando se está reproduciendo DVD.
- DISP Visualiza el tiempo de reproducción, tiempo residuo del capítulo y el tiempo restante para terminar.
- MENU Seleccione las escenas del DVD.
- ◀◀ Vuelve al menú precedente

NOTA: El cambio de idioma efectuado desde el menú del DVD es vigente solo para la reproducción en curso. Para seleccionar un idioma preferencial para todos los soportes acceder a los ajustes DVD.

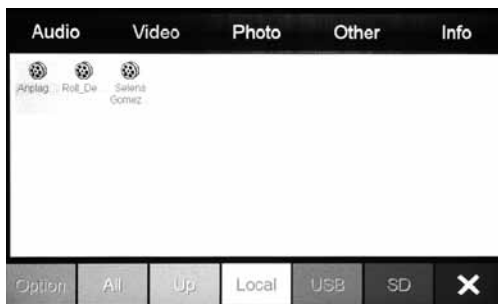

VIDEO

Presionar el icono MOVIE en el interior del menú APPS. Se abrirá directamente la ventana VIDEO si en el interior hay archivos de video compatibles (MPEG1/2, MPEG4, AVI, WMV). En el caso de que no se visualice ningún archivo, seleccionar el soporte correcto (USB, SD card, etc.) o bien seleccionar ALL para visualizar todos los archivos compatibles de todos los soportes.



Presionar dos veces sobre el video, musica o otros que se desea reproducir o bien seleccionarlo y presionar PLAY en el interior del menú Options.



- Tocando la pantalla durante la reproducción aparecerán las informaciones de la reproducción en sobre impresión. Tocando la pantalla durante la reproducción de la película se mostrará en pantalla completa.
- ◀◀▶▶ Archivo precedente/siguiente
- || Inicia/Interrumpe reproducción
- ✕ Sale de la aplicación de reproducción de video.

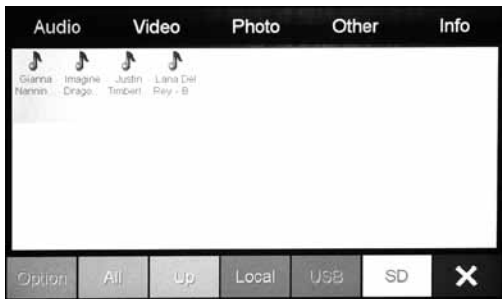

Presionar el icono FILES presente en el menú APPS
 Seleccionar el icono relativo al tipo de archivo que se desea reproducir:

- AUDIO archivos de audio MP3/WMA
- VIDEO archivos de video (ver pág. 46)
- PHOTO archivos de imágenes JPEG/BMP/GIF/PNG
- OTHER archivos de Microsoft office WORD/EXCEL POWERPOINT y PDF



OTHER (Otros archivos)

El VM076 dispone de memoria flash interna de 4 GB. Es posible controlar el espacio disponible en los soportes introducidos y la memoria flash interna presionando INFO.

Seleccionar el soporte que se desea visualizar entre LOCAL (memoria flash interna), USB, SD. Será visualizado el espacio total del soporte y la subdivisión en base al tipo de los archivos presentes.

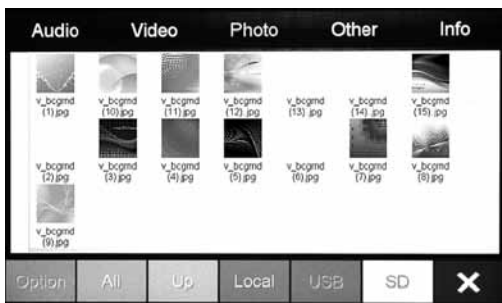

FOTO

Presionar dos veces en el archivo que se desea reproducir o bien seleccionarlo y presionar PLAY en el interior del menú Options.

SET AS WALLPAPER Pulse para establecer el fondo durante la visualización de imágenes.



ACOPLAMIENTO DESDE EL TELEFONO

- Activar la función bluetooth en el teléfono y buscar nuevos dispositivos.
- Seleccionar BLUETOOTH e introducir la contraseña 1234 cuando sea solicitada, permitir la conexión automática. El VM076 será operativo cada vez que se entre en el coche.

Conexión manual: seleccionar DEVICES desde la ventana Bluetooth y presionar el nombre del propio teléfono. Para desconectar, seleccionar el teléfono y a continuación presionar en DISCONNECT.



ACOPLAMIENTO DESDE EL VM076

Presionar el icono SEARCH, seleccionar el propio teléfono móvil cuando viene detectado. Aceptar el acoplamiento desde el teléfono móvil y permitir la conexión automática.

DOWNLOAD CONTACTOS TELEFONICOS

Para descargar los contactos presionar el icono CONTACTS y a continuación SYNC.NOW. El tiempo de download varía en base al número de contactos presentes en el teléfono.

EFECTUAR/RECIBIR UNA LLAMADA

Digitar el número telefónico y pulsar .



 Terminar llamada.

CONTACTS Llamar desde el listado de contactos, .

HISTORY visualiza el listado de las llamadas.

Seleccionar y confirmar con .

En la pantalla aparecerá el número de la llamada entrante o bien el nombre indicado en el listado de los contactos.

Presionar el icono  para aceptar y contestar a la llamada o bien  para rechazarla.

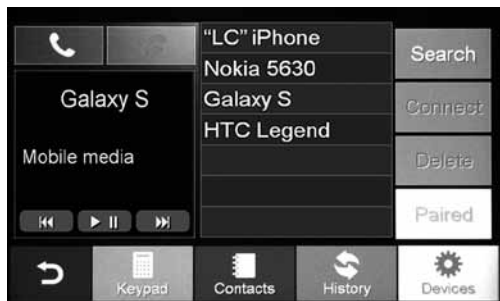



MUSICA BLUETOOTH CON DISPOSITIVOS A2DP

Presionar el icono MOBILE MEDIA en el menú Bluetooth.

Si el teléfono conectado es compatible con el perfil A2DP es posible escuchar las canciones.

Si el dispositivo es compatible con AVRCP será posible controlar las pistas de música directamente desde la pantalla táctil del VM076

 Canción precedente/siguiente.

 Inicia/interrumpe la reproducción.



FUNCIÓN I-POD

El VM076 es compatible con los dispositivos APPLE con el conector de 30 PIN (iPhone hasta 4S). Es posible controlar la reproducción musical directamente desde la pantalla táctil del aparato y recargar al mismo tiempo el dispositivo.

Presionar el icono IPOD en el interior del menú APPS. Seleccionar la canción que se desea reproducir en los menús: Playlist - Artista - Álbum - Genero.



MENU para cambiar el modo de reproducir:
 SHUFFLE ON/OFF reproducción aleatoria
 SHUFFLE SONGS modo aleatorio carpetas canciones/todo
 REPEAT ON/OFF repetición
 REPEAT ONE SONG modo repetición canción carpeta/todo



Introducir la micro SD card en la ranura correspondiente y configurar el archivo mobilenavigator.exe como archivo ejecutable entrando en el setup (ajustes) del dispositivo (ver pág. 52)
 El VM076 es compatible con las cartografías de navegación NV976 (Italia) y NV986 (Europa).



AUX IN AUDIO

Conectar el propio dispositivo en la entrada AUX In y ajustar el volumen alrededor del 80% del volumen total. Es posible controlar el nivel de audio directamente desde el VM076 mientras que la selección de las pistas/canciones tiene que ser efectuada desde el dispositivo.

Presionar el icono [AUDIO SETTING] para modificar los ajustes de audio (ver pág. 52-53).

AUX-IN AUDIO/VIDEO

Conectar un dispositivo A/V mediante la entrada AUX IN (audio) y V-IN (video) ajustar el volumen alrededor del 80% del nivel máximo.
 Seleccionar TV en las aplicaciones.



REAR MEDIA

È possibile selezionare la fonte che si desidera riprodurre in la uscita AUDIO/VIDEO posteriore.



Premere l'icona (DVD) e selezionare la fonte tra DVD e AUX, per ogni uscita.

CARATTERISTICHE TECNICHE • TECHNICAL FEATURES CARACTERISTIQUES TECHNIQUES • TECHNISCHE DATEN CARACTERISTICAS TECNICAS

**MONITOR TFT/LCD WIDE SCREEN TOUCH SCREEN
CON MODALITÀ TRASCINAMENTO SCHERMATA
DISPLAY ALTA LUMINOSITÀ RISOLUZIONE 800X480
MAPPE DI NAVIGAZIONE (OPZIONALI)
DUAL ZONE (NAVI)
SISTEMA COLORE NTSC/PAL
FORMATI 16:9, 4:3 LETTER BOX E PAN SCAN
IMPORTA IMMAGINI
PER SALVASCHERMO O SFONDO
FUNZIONI VISIBILI SU SCHERMO (OSD)
MENÙ, SOTTOTITOLI E AUDIO MULTILINGUE
INGRESSO IPOD/IPHONE 4S
CON CONTROLLO PLAYLIST
STREAMING AUDIO BLUETOOTH A2DP
SINCRONIZZAZIONE RUBRICA
CHIAMATE E RISPOSTE DURANTE LA NAVIGAZIONE
COMANDI AL VOLANTE
SINTONIZZATORE RADIO FM-AM-RDS-EON
STAZIONI MEMORIZZABILI IN FM 18 + AM 12
MEMORIZZAZIONE DELL'ULTIMA POSIZIONE
1 INGRESSO RETROCAMERA (PAL/NTSC)
2 PORTE USB POSTERIORI MULTIMEDIALI
1 SLOT MICRO SD-CARD PER NAVIGAZIONE
4+1 USCITE AUDIO PREAMPLIFICATE
4 USCITE AUDIO AMPLIFICATE 45 W MAX
2 USCITE VIDEO
1 INGRESSO AUDIO-VIDEO
MICROFONO ESTERNO**

Compatibilità / Compatibility MPEG4/DVD+R-R/VCD/CD/MP3/WMA/JPEG/CDR/CD-R/W

**MONITOR TFT/LCD WIDE SCREEN
SLIDING GRAPHIC INTERFACE
HIGH BRIGHTNESS RESOLUTION DISPLAY 800X480
NAVIGATION MAP (OPTIONAL)
DUAL ZONE (NAVI)
COLOUR SYSTEM NTSC/PAL
CONFORMING TO 16:9, 4:3 LETTER BOX
AND 4:3 PAN SCAN
CAPTURE IMAGES TO DISPLAY
ON SCREEN DISPLAY FUNCTIONS (OSD)
MULTIPLE LANGUAGE MENU, SUBTITLE
AND AUDIO ON DVD
IPOD/IPHONE 4S WITH PLAYLIST CONTROL
STREAMING AUDIO BLUETOOTH A2DP
PHONE-BOOK DOWNLOAD
BLUETOOTH CALLING ON GPS NAVIGATION
STEERING-WHEEL COMMANDS
FM-AM-RDS-EON TUNER
FM 18 + 12 AM MEMORY STATIONS
LAST POSITION MEMORY FUNCTION
1 REAR CAMERA INPUT (PAL/NTSC)
2 REAR MULTIMEDIA USB PORT
1 MICRO SD-CARD SLOT FOR NAVIGATION
4+1 PRE AUDIO OUTPUT
4 AUDIO AMPLIFIED OUTPUT 45 W MAX
2 VIDEO OUTPUT
1 AUDIO-VIDEO INPUT
EXTERNAL MICROPHONE**



DICHIARAZIONE DI CONFORMITÀ alle direttive 1999/5/EC R&TTE
DECLARATION OF CONFORMITY to the directives 1999/5/EC R&TTE

IT Phonocar dichiara che il VM076 è conforme ai requisiti essenziali e a tutte le altre disposizioni pertinenti stabilite dalla direttiva 1999/5/EC.

GB Phonocar declares that this unit VM076 is in compliance with the essential requirements and other relevant provisions of Directive 1999/5/EC.

FR Phonocar déclare que l'appareil VM076 est conforme aux exigences essentielles et aux autres dispositions pertinentes de la directive 1999/5/EC.

D Phonocar erklärt, dass dieser VM076 in Übereinstimmung ist mit den grundlegenden Anforderungen und den anderen relevanten Vorschriften der Richtlinie 1999/5/EC.

E Phonocar declara que el VM076 cumple con los requisitos esenciales y cualesquiera otras disposiciones aplicables o exigibles de la Directiva 1999/5/EC.

EN 300 489 v.1.8.1: 2008 • EN 301 489-17 v.2.1.1 2009 • EN 300 328-17 v.1.7.1: 2006



Il prodotto non deve essere smaltito con i rifiuti domestici. Si ricorda che le pile/accumulatori devono essere rimosse dall'apparecchiatura prima che questa sia conferita come rifiuto. Per rimuovere le pile/ accumulatori fare riferimento alle specifiche indicazioni del costruttore. L'utente dovrà, pertanto, conferire gratuitamente l'apparecchiatura e la pila giunta a fine vita agli idonei centri comunali di raccolta differenziata dei rifiuti elettrici ed elettronici, oppure riconsegnarle al rivenditore. L'adeguata raccolta differenziata contribuisce ad evitare possibili effetti negativi sull'ambiente e sulla salute e favorisce il reimpiego e/o riciclo dei materiali di cui essi sono composti. Per ulteriori informazioni consultare il sito www.phonocar.it

This product must NOT be treated as a domestic waste. Please remember that batteries/chargers must be extracted from the appliance before throwing the appliance away. How to extract batteries/chargers: please follow the manufacturer's specific instructions.

The end-user is requested to carry the appliance and its related battery, with no cost, to the municipal waste-recycling-spots for electrical and electronic parts, or take them to the related Retailer shop. Recycling-spots help to avoid negative effects on the environment & health and promote the re-use and/or recycling of the various materials. For further information, please read homepage www.phonocar.it